

# CONCRETE FASHION

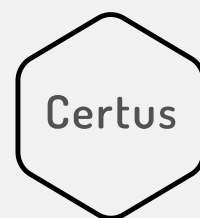

● NAWIERZCHNIE ZEWNĘTRZNE

● OGRODZENIA

● PREFABRYKATY BETONOWE

## SPIS TREŚCI

- 3 WSTĘP
- 5 PLANOWANIE NAWIERZCHNI
- 7 SYSTEMOWE ROZWIĄZANIA TARASOWE

### 14 KOLEKCJA PŁYT CONCRETE FASHION

#### 38 NAWIERZCHNIE ZEWNĘTRZNE

- 39 SYSTEM 9
- 41 SYSTEM 15
- 43 SYSTEM 16
- 45 SYSTEM 22.5
- 47 SYSTEM 25
- 49 SYSTEM 30
- 51 SYSTEM 45
- 53 DESIGN 30
- 55 DESIGN 15
- 56 DESIGN 60
- 57 INDUSTRIAL 41,6
- 59 PANTEON

#### 62 ELEMENTY UZUPEŁNIAJĄCE

- 63 OGRODZENIE 60x20x15
- 63 OGRODZENIE 80x20x15
- 65 OGRODZENIE 50x25x15
- 65 OGRODZENIE 50,4x20x20,3
- 67 STOPIEŃ SCHODOWY
- 69 VERTICAL No 1
- 71 VERTICAL No 10
- 71 VERTICAL No 30
- 71 VERTICAL No 50
- 73 VERTICAL No 80
- 73 VERTICAL No 120

#### 76 PRODUKTY PRZEMYSŁOWE

- 77 BEHATON
- 77 HOLLAND
- 79 PŁYTY BETONOWE
- 79 PŁYTY BETONOWE ANTYSMOGOWE
- 80 PŁYTY DOTYKOWE
- 81 KRAWĘŻNIKI
- 82 OBRZEŻA
- 83 HYDROSTONE
- 84 AŻUR 60x40
- 84 PŁYTA JOMB 100x75

#### 85 PREFABRYKATY I PRODUKTY BETONOWE DLA BUDOWNICTWA

- 86 BŁOCZKI FUNDAMENTOWE
- 87 SYSTEM PUSTAKÓW KONSTRUKCYJNYCH
- 89 BŁOCZEK ŚCIENNY
- 90 BŁOCZEK MUROWY
- 91 BETON TOWAROWY
- 92 PODBUDOWY I STABILIZACJE
- 93 WZORY UŁOŻEŃ NAWIERZCHNI ZEWNĘTRZNYCH
- 97 WARUNKI GWARANCJI

## CERTUS TECHNOLOGIE BUDOWLANE

Certus to polski producent płyt, kostek i prefabrykatów betonowych, tworzonych z myślą o współczesnej architekturze. Od ponad 23 lat rozwija ideę nowoczesnych nawierzchni betonowych w zakładzie produkcyjnym zlokalizowanym w Warszawie – w historycznej przestrzeni dawnej Cementowni Warszawa.

Produkty Certus powstają na styku technologii, designu oraz doświadczenia zdobywanego przez lata współpracy z architektami, projektantami i inwestorami.

W kolekcjach Certus spotykają się trzy kluczowe wartości:

#### ARCHITEKTURA

design inspirowany  
współczesną formą

#### TRWAŁOŚĆ

siła i odporność betonu  
na lata

#### PRECYZJA

nowoczesna technologia  
produkcji

Oferta obejmuje kostki brukowe, płyty nawierzchniowe, elementy brzegowe oraz prefabrykaty betonowe, które znajdują zastosowanie zarówno w prywatnych ogrodach, jak i w przestrzeni publicznej.

Katalog prezentuje zbiór rozwiązań pozwalających projektować spójne, funkcjonalne i ponadczasowe przestrzenie.



Odwiedź nas na stronie  
[www.certus.eu](http://www.certus.eu)



## ODWIEDŹ NASZ SHOWROOM – ŹRÓDŁO INSPIRACJI DLA TWOJEJ PRZESTRZENI

Dokonanie właściwego wyboru nawierzchni nie zawsze jest łatwe. Kolor, rozmiar, rodzaj powierzchni – to wieloaspektowe decyzje poczynasz od wyboru produktu, a skończywszy na poprawnym rozplanowaniu komunikacji.

Zapraszamy do naszego ogrodu pokazowego gdzie można obejrzeć płyty Concrete Fashion, kostki oraz ogrodzenia Certus.

### Co oferuje nasz Showroom?

- **Różnorodne ekspozycje:** Prezentujemy nasze produkty w naturalnym otoczeniu, co pozwala na ocenę ich estetyki i funkcjonalności.
- **Konsultacje z ekspertami:** Nasi specjaliści są dostępni na miejscu, aby odpowiedzieć na pytania, doradzić w wyborze materiałów i pomóc w dopasowaniu rozwiązań do indywidualnych potrzeb.
- **Inspirujące aranżacje:** Zobacz, jak nasze produkty komponują się w różnych stylach i konfiguracjach, co może stać się punktem wyjścia dla Twojego projektu.



Odwiedzając nasz ogród wystawowy, zyskujesz nie tylko możliwość zobaczenia produktów na żywo, ale także cenne wskazówki i pomysły, które pomogą w realizacji Twojej wizji przestrzeni.

### Lokalizacja i godziny otwarcia

Nasz Showroom znajduje się w Warszawie przy ul. Płochocińskiej 19.

Zachęcamy do umówienia się na spotkanie z naszym doradcą, aby zapewnić sobie pełną uwagę i wsparcie podczas wizyty.



## PROJEKT NAWIERZCHNI – PIERWSZY KROK DO SPÓJNEJ I FUNKCJONALNEJ PRZESTRZENI

Dobrze zaprojektowana nawierzchnia to nie tylko estetyczny efekt, ale przede wszystkim przemyślana i praktyczna organizacja przestrzeni. Warto pamiętać, że realizacja bez projektu to ryzyko nieprzewidywanych błędów, niepotrzebnych kosztów i rozczarowań. Dlatego zanim rozpoczniesz prace, postaw na solidne fundamenty – w postaci profesjonalnego projektu.

Projekt to nie koszt – to inwestycja, która procentuje na każdym etapie realizacji.

## JAK ZAPROJEKTOWAĆ NAWIERZCHNIĘ IDEALNĄ?

Z perspektywy doświadczonego architekta krajobrazu stworzenie harmonijnej przestrzeni wokół domu czy inwestycji to proces oparty na wiedzy i konsekwencji – kluczowe jest unikanie błędów projektowych i zachowanie spójności z architekturą budynku.

Dlatego nasi projektanci od lat tworzą koncepcje, które nie tylko odpowiadają na potrzeby inwestorów, ale też estetycznie korespondują z otoczeniem, stylem obiektu i jego funkcją.

## DLACZEGO WARTO ZAINWESTOWAĆ W PROJEKT NAWIERZCHNI?



### Korzystasz z wiedzy i doświadczenia ekspertów

Każda przestrzeń jest inna – indywidualne podejście projektanta gwarantuje, że Twoja nawierzchnia będzie dopasowana do funkcji, stylu i uwarunkowań technicznych inwestycji.



### Oszczędzasz czas

Mając gotowy projekt, wykonawca może działać szybko i sprawnie, bez improwizacji czy konieczności wprowadzania poprawek w trakcie prac.



### Oszczędzasz pieniądze

Projekt zawiera dokładne zestawienie materiałów, co pozwala na precyzyjne zaplanowanie budżetu i uniknięcie nadmiarowych zamówień lub nieprzewidywanych kosztów.

Zaufaj doświadczeniu projektantów Certus i zacznij swoją realizację od profesjonalnie przygotowanej koncepcji. Dobrze zaprojektowana nawierzchnia to inwestycja w trwałość, estetykę i komfort użytkowania – na lata.

ZASIĘGNIJ DARMOWEJ PORADY PROJEKTANTA



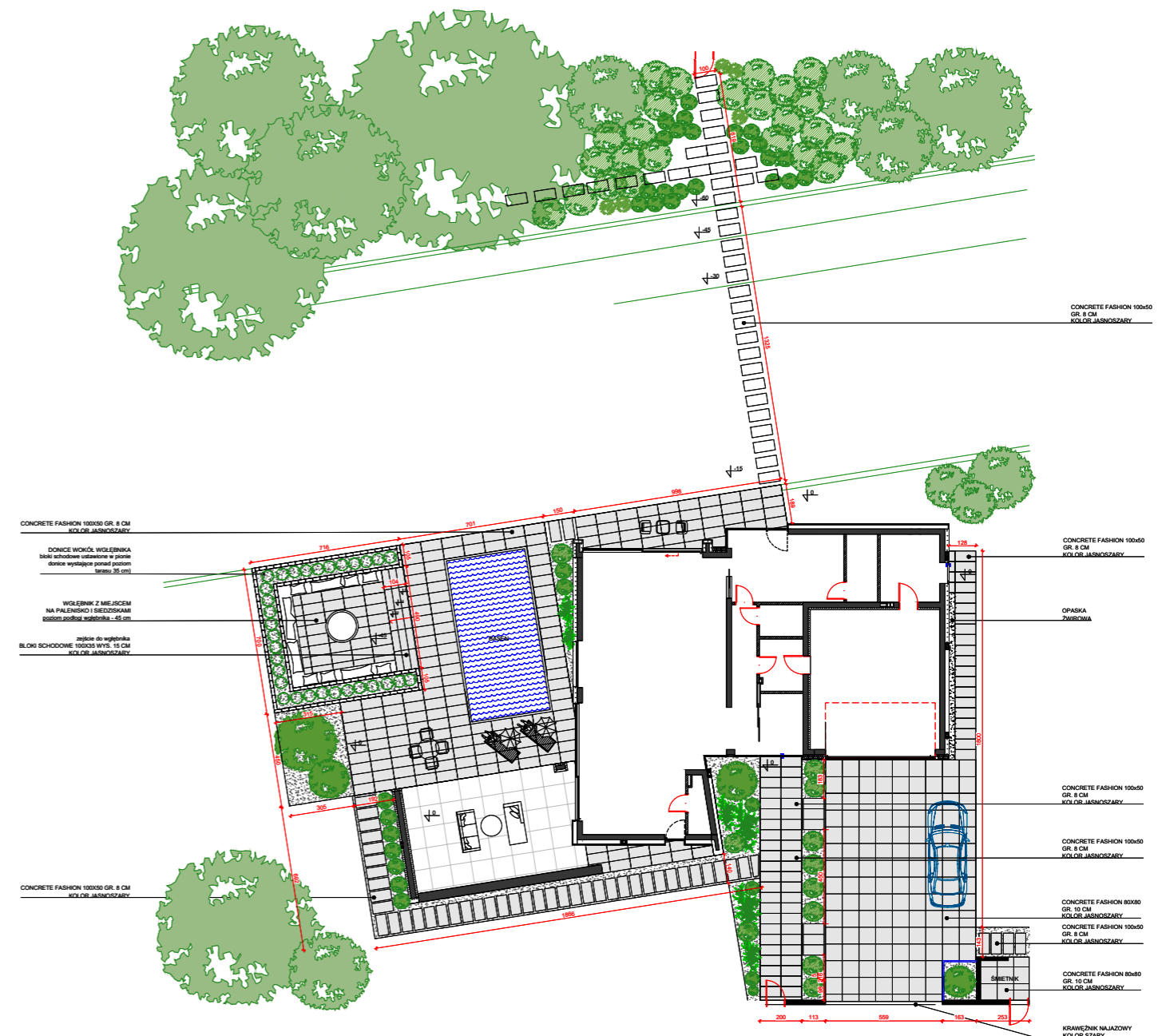

Skontaktuj się z naszym architektem krajobrazu:  
tel. kom. 882 114 152 e-mail: projekty@certus.eu



Zobacz jak uzyskać spójny efekt przy zastosowaniu kilku płyt!

Projektowanie tarasu staje się prostsze, gdy poszczególne elementy nawierzchni tworzą spójny system. Certus opracował zestawienia płyt i stopni, które zostały zaprojektowane tak, aby idealnie do siebie pasowały zarówno pod względem wymiarów, jak i estetyki.

## PŁYTY 100x100 + 100x50 cm

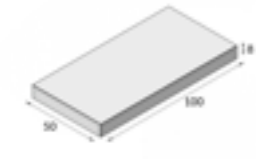
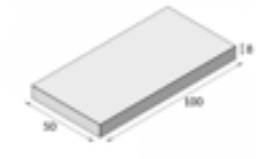
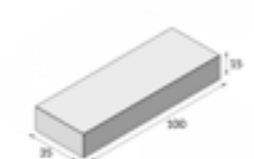
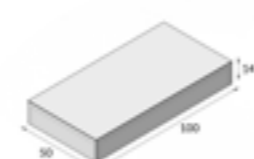
| TARAS  | STOPNIE  |  | PODJAZD   |
|--|--|--|---|
| <p>Płyta Concrete Fashion 100x100 gr. 8cm</p>  <p>zobacz str. 26</p> | <p>Płyta Concrete Fashion 100x100 wys. 8cm</p>  <p>stopień lewitujący zobacz str. 36</p> | <p>Płyta Concrete Fashion 100x100 wys. 14cm</p>  <p>stopień lewitujący zobacz str. 36</p> | <p>Płyta Concrete Fashion 100x100 gr. 14cm</p>  <p>zobacz str. 26</p> |
| <p>Płyta Concrete Fashion 100x50 gr. 8cm</p>  <p>zobacz str. 26</p> | <p>Płyta Concrete Fashion 100x50 wys. 8cm</p>  <p>stopień lewitujący zobacz str. 35</p> | <p>Płyta Concrete Fashion 100x35 wys. 15cm</p>  <p>zobacz str. 67</p>                    | <p>Płyta Concrete Fashion 100x50 gr. 14cm</p>  <p>zobacz str. 35</p> |

## REKOMENDOWANY ELEMENT UZUPEŁNIAJĄCY

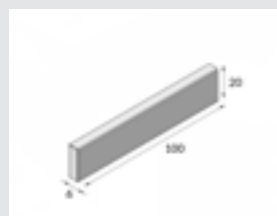

Obrzeże 100x20x6 cm w kolorze jasnoszarym

- estetyczne wykończenie podjazdów
- podstopnice stopni lewitujących

zobacz str. 15

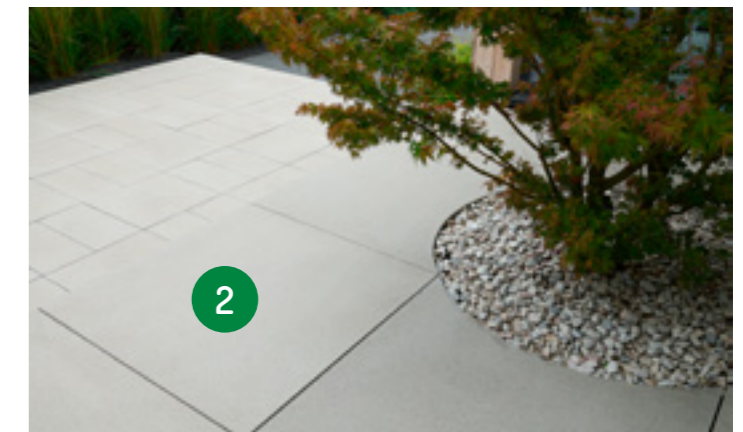
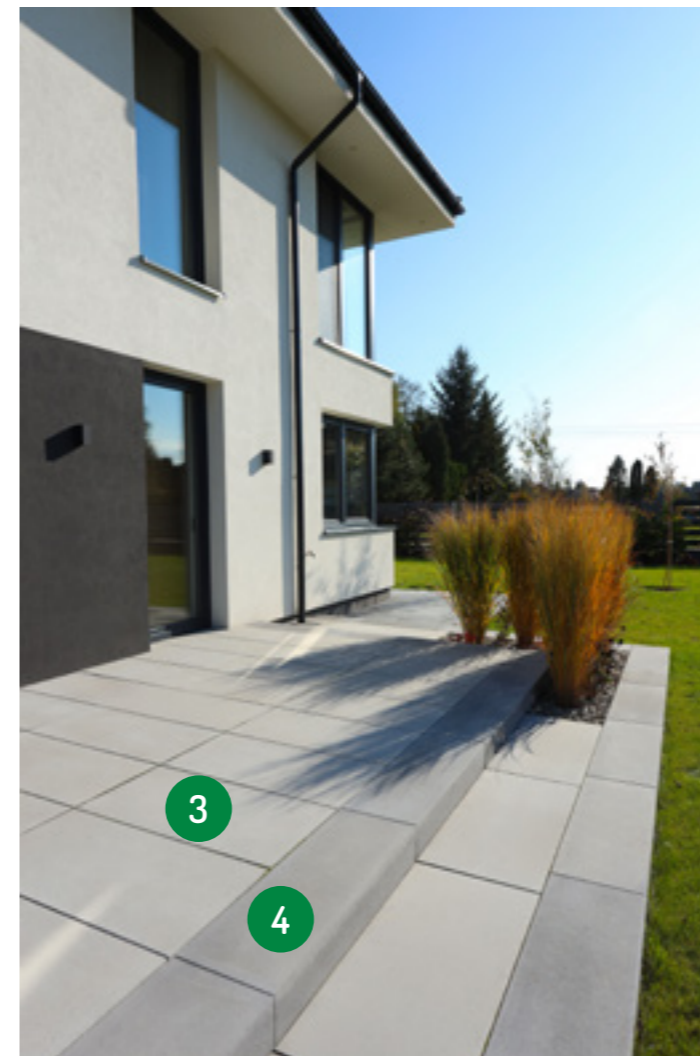
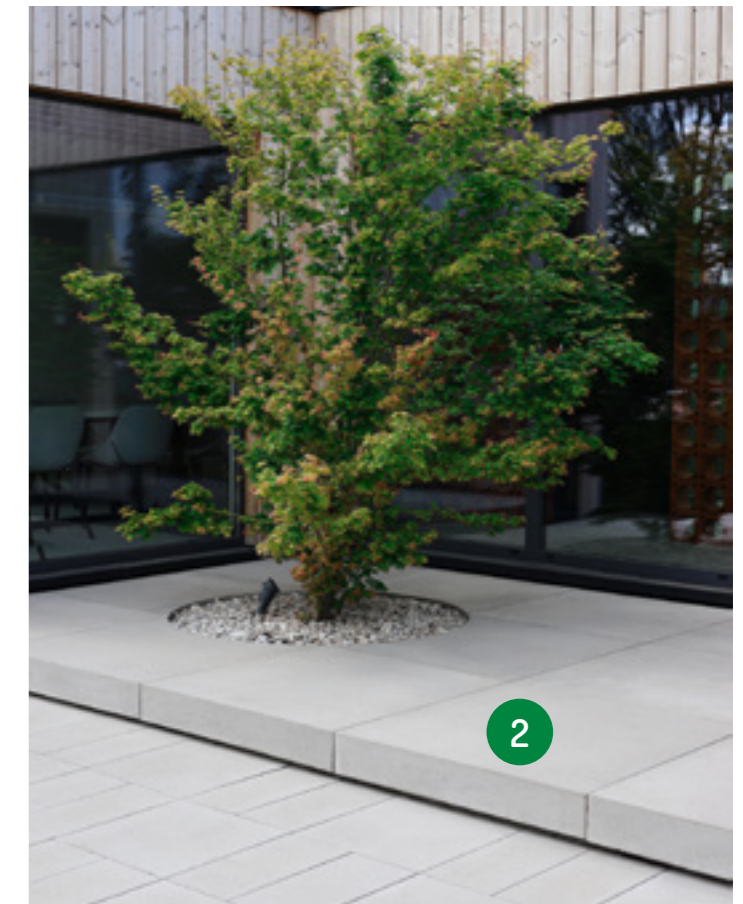

- 1 STOPIEŃ SCHODOWY Concrete Fashion 100x100 gr. 8 cm
- 2 STOPIEŃ SCHODOWY Concrete Fashion 100x100 gr. 14 cm
- 3 Płyta Concrete Fashion 100x50 gr. 8 cm
- 4 STOPIEŃ SCHODOWY 100x35 gr. 15 cm

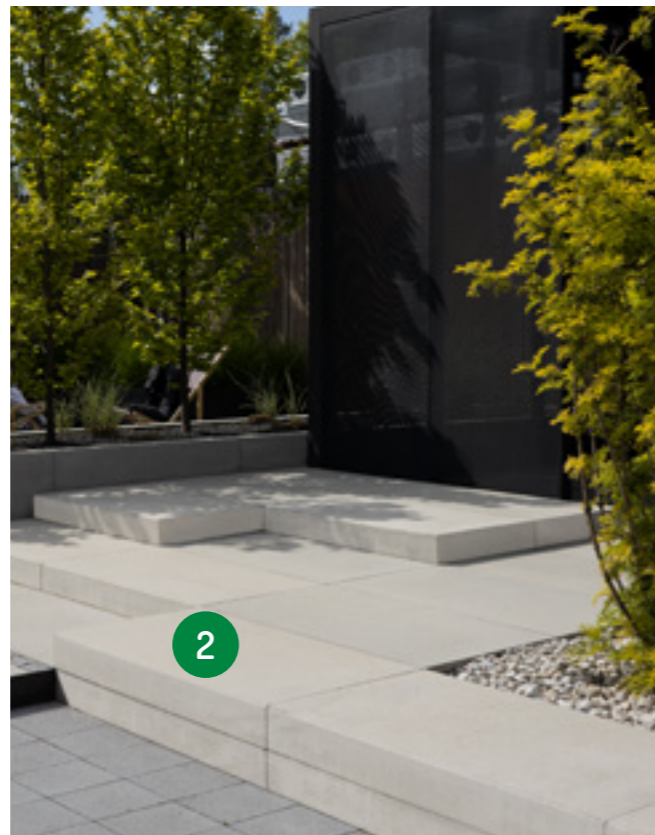
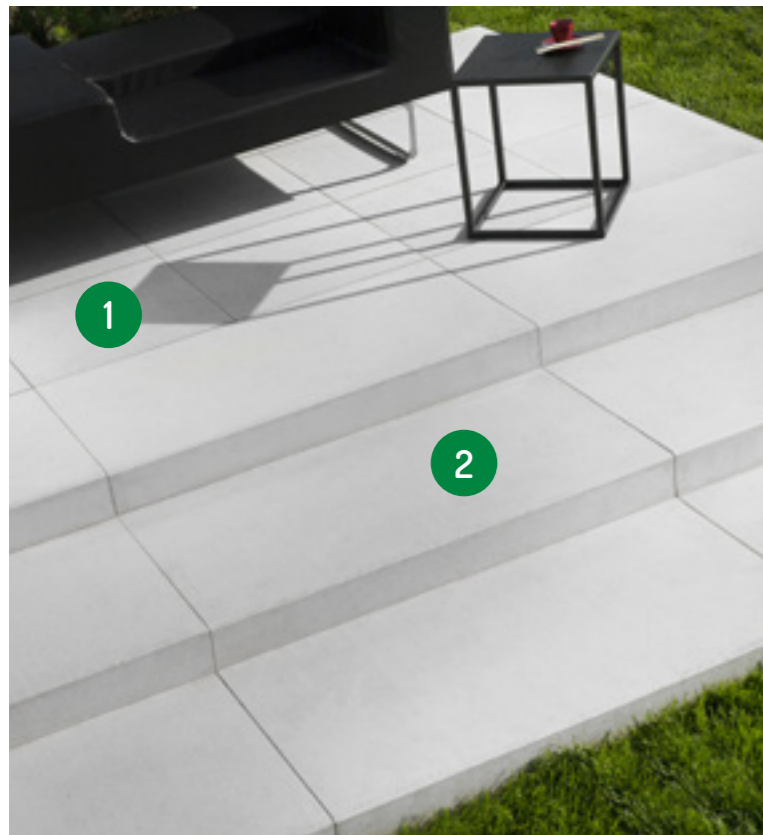

- 1** DESIGN 60  
60x60 gr. 8 cm, kolor jasnoszary
- 2** Stopień fazowany Concrete Fashion  
120 x 60 wys. 12 cm, kolor jasnoszary
- 3** Stopień schodowy Concrete Fashion  
120 x 60 wys. 12 cm, kolor jasnoszary

Dlaczego warto korzystać z gotowych zestawień formatów płyt?

- Harmonijna kompozycja tarasu**  
Spójny i estetyczny układ nawierzchni.
- Uporządkowana przestrzeń ogrodu**  
Czytelny układ podkreślający architekturę domu i tarasu.
- Idealnie dobrane proporcje**  
Formaty płyt pasują do siebie wizualnie i technicznie.



PŁYTY 120x60 + 60x60 cm

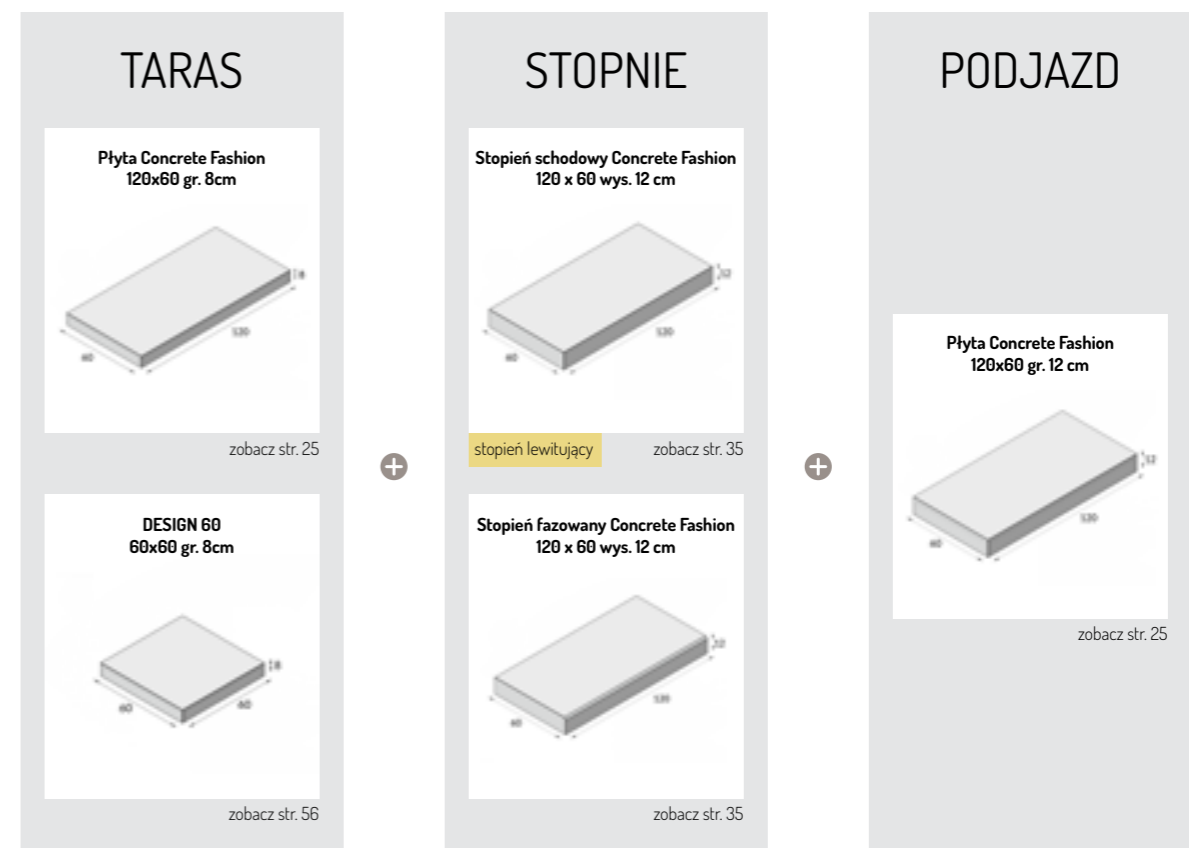

## PLANOWANIE NAWIERZCHNI – ASPEKT TECHNICZNY

**Dobrze wykonana nawierzchnia powinna służyć przez wiele lat, dlatego już podczas planowania warto zwrócić uwagę na kilka szczegółów związanych z pracami wykonawczymi.**

**Podbudowa** na której zostanie ułożona nawierzchnia jest elementem stabilizującym i decydującym o jej wytrzymałości i trwałości. Decyzja o rodzaju i grubości poszczególnych warstw jest kluczowa dla całej nawierzchni. Dobrze zagęszczona i wykonana zgodnie z dokumentacją podbudowa pozwala uniknąć osiadania a tym samym deformacji i uszkodzeń w kolejnych latach eksploatacji.

**Kruszywa** stosowane do wymiany gruntu w podłożu, podbudowy i podsypki powinny pochodzić z pewnych źródeł z gwarancją stałości składu i właściwości fizycznych dla konkretnego przeznaczenia.

Aby nawierzchnia była skutecznie odwodniona, należy **zniwelować podłoże zgodnie z projektowanymi spadkami**. Spadki poprzeczne powinny wynosić 1,5 – 3%. Jeśli dokumentacja projektowa nie zakłada innego rozwiązania, spadki prowadzi się od budynków do odbiorników wody.



Płyty lub kostki należy mieszać ze sobą **zamiennie z trzech różnych palet**, co pozwoli na zgubienie ewentualnych niewielkich różnic kolorystycznych.

Układanie elementów nawierzchni powinno odbywać się **z zachowaniem odpowiednich dystansów** między każdym z nich. Oprócz odbojników produkcyjnych na krawędziach elementów należy uwzględnić dodatkową szczelinę.

**UWAGA!** Ułożenie produktów zbyt blisko siebie może doprowadzić do pęknięcia kostek lub płyt oraz uszkodzenia krawędzi przylicowych.

### **Prawidłowe odstępy pomiędzy odbojnikami produkcyjnymi.**

|                 |  |
|-----------------|--|
| KOSTKI BRUKOWE: | Grubość 6 cm – fuga <b>ok. 2 mm</b>      |
|                 | Grubość 8 cm – fuga <b>ok. 3 mm</b>      |
| PŁYTY:          | Grubość 8-10 cm – fuga ok. <b>3-5 mm</b> |
|                 | Grubość 12 cm – fuga ok. <b>4-6 mm</b>   |
|                 | Grubość 14 cm – fuga ok. <b>5-10 mm</b>  |

Tolerancja wykonania odstępów między odbojnikami +1/-0 mm.



# SYSTEM CONCRETE FASHION. TABELA FORMATÓW

| CONCRETE FASHION            |                   | Grubość [cm] |    |    |    | Rodzaj krawędzi |           |      |
|-----------------------------|-------------------|--------------|----|----|----|-----------------|-----------|------|
|                             |                   | 8            | 10 | 12 | 14 | Bezfazowa       | Mikrofaza | Faza |
| Concrete Fashion 120_60     | Wymiar 120x60 cm  | ●            |    |    |    |                 | ●         |      |
| Concrete Fashion 120_60     | Wymiar 120x60 cm  |              |    | ●  |    |                 | ●         |      |
| Concrete Fashion 120_40     | Wymiar 120x40 cm  |              |    |    | ●  |                 | ●         |      |
| Concrete Fashion 100_100    | Wymiar 100x100 cm | ●            |    |    |    |                 | ●         |      |
| Concrete Fashion 100_100    | Wymiar 100x100 cm |              |    |    | ●  | ●               |           |      |
| Concrete Fashion 100_50     | Wymiar 100x50 cm  |              |    |    | ●  |                 | ●         |      |
| Concrete Fashion 100_50     | Wymiar 100x50 cm  | ●            |    |    |    |                 | ●         |      |
| Concrete Fashion 90_45      | Wymiar 90x45 cm   |              | ●  |    |    |                 | ●         |      |
| Concrete Fashion 90_30      | Wymiar 90x30 cm   | ●            |    |    |    |                 | ●         |      |
| Concrete Fashion 80_80      | Wymiar 80x80 cm   |              | ●  |    |    |                 | ●         |      |
| Concrete Fashion 80_40      | Wymiar 80x40 cm   |              | ●  |    |    |                 | ●         |      |
| Concrete Fashion 75_50      | Wymiar 75x50 cm   | ●            |    |    |    | ●               |           |      |
| Concrete Fashion 75_50      | Wymiar 75x50 cm   |              | ●  |    |    |                 | ●         |      |
| Concrete Fashion 75_45      | Wymiar 75x45 cm   |              | ●  |    |    |                 | ●         |      |
| Concrete Fashion 75_25      | Wymiar 75x25 cm   | ●            |    |    |    | ●               |           |      |
| Concrete Fashion 60_60      | Wymiar 60x60 cm   | ●            |    |    |    |                 | ●         |      |
| Concrete Fashion 60_60 No 2 | Wymiar 60x60 cm   | ●            |    |    |    |                 |           | ●    |
| Concrete Fashion 60_45      | Wymiar 60x45 cm   |              | ●  |    |    |                 | ●         |      |
| Concrete Fashion 60_40      | Wymiar 60x40 cm   | ●            |    |    |    | ●               |           |      |
| Concrete Fashion 60_30      | Wymiar 60x30 cm   | ●            |    |    |    | ●               |           |      |
| Concrete Fashion 60_30      | Wymiar 60x30 cm   |              |    | ●  |    |                 | ●         |      |
| Concrete Fashion 50_50      | Wymiar 50x50 cm   | ●            |    |    |    | ●               |           |      |
| Concrete Fashion 50_30      | Wymiar 50x30 cm   |              | ●  |    |    |                 | ●         |      |
| Concrete Fashion 50_30      | Wymiar 50x30 cm   |              |    | ●  |    |                 | ●         |      |
| Concrete Fashion 50_25      | Wymiar 50x25 cm   | ●            |    |    |    | ●               |           |      |
| Concrete Fashion 40_40      | Wymiar 40x40 cm   | ●            |    |    |    | ●               |           |      |
| Concrete Fashion 40_30      | Wymiar 40x30 cm   |              |    | ●  |    |                 | ●         |      |
| Concrete Fashion 30_30      | Wymiar 30x30 cm   | ●            |    |    |    | ●               |           |      |
| Concrete Fashion 30_20      | Wymiar 30x20 cm   | ●            |    |    |    | ●               |           |      |
| Concrete Fashion 30_10      | Wymiar 30x10 cm   | ●            |    |    |    | ●               |           |      |
| Concrete Fashion 25_25      | Wymiar 25x25 cm   | ●            |    |    |    | ●               |           |      |
| Concrete Fashion 20_20      | Wymiar 20x20 cm   | ●            |    |    |    | ●               |           |      |
| Concrete Fashion 20_10      | Wymiar 20x10 cm   | ●            |    |    |    | ●               |           |      |
| Concrete Fashion 10_10      | Wymiar 10x10 cm   | ●            |    |    |    | ●               |           |      |

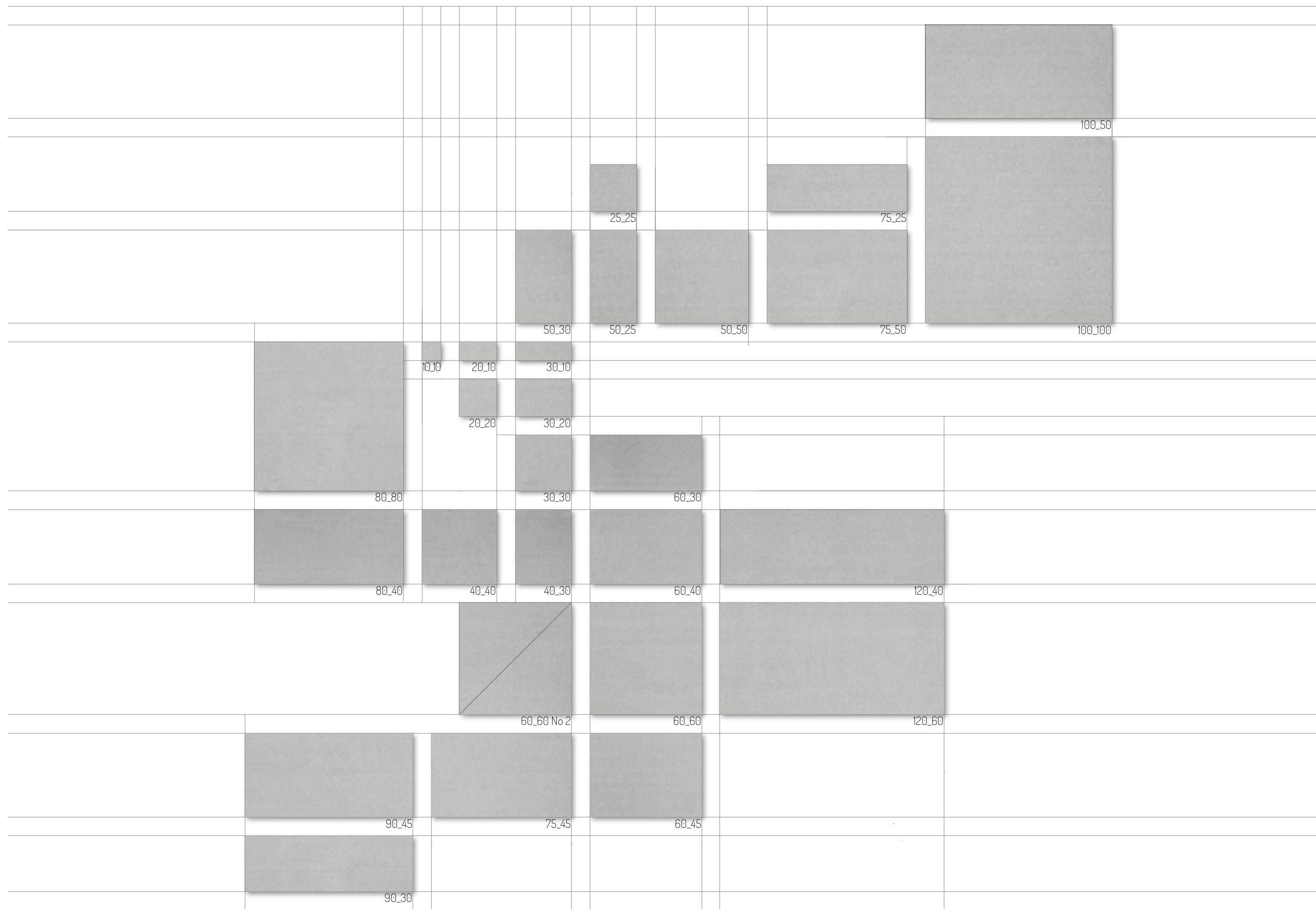

## CONCRETE FASHION

**Uniwersalność. Spójność. Elastyczność.**

Concrete Fashion to nowa jakość betonu architektonicznego na polskim rynku i nowe myślenie o systemowym podejściu do projektowania nawierzchni na tej podstawie. Ten najwyższej klasy materiał nawierzchniowy pozwala kontynuować ambitne architektoniczne idee, również w projektowaniu spajających przestrzeń nawierzchni.

System 30 kształtów Concrete Fashion oparto na modułach 10 i 25 cm, czyli najbardziej klasycznych i najczęściej stosowanych podziałach w projektowaniu architektonicznym. To właśnie na nich oraz ich wielokrotności opiera się siatka, w którą na swój indywidualny sposób wpisuje się wszystkie 28 typów płyt. Każda płyta ma inny format. Jednakże wszystkie razem, bazując na wielokrotności dwóch wyjściowych wymiarów, stanowią bogatą paletę środków architektonicznego wyrazu, która oferuje projektantom spektrum możliwości.



## RODZAJE KRAWĘDZI



### BEZ FAZY

- ostre wykończenie górnych krawędzi
- minimalny odstęp pomiędzy fugami
- jednolita płaszczyzna nawierzchni

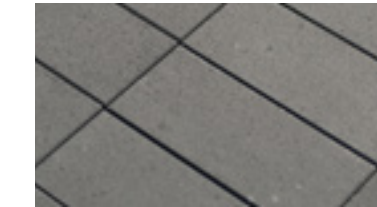

### MIKROFAZA

- minimalne wcięcie na górnych krawędziach
- zwiększona odporność na uszkodzenie brzegów
- efekt delikatnych podziałów na płaszczyźnie nawierzchni



### FAZA

- klasyczne, mocne wcięcie na górnych krawędziach płyt
- widoczny, zdecydowany rys fug
- krawędzie odporne na uszkodzenia mechaniczne

## KOLORY

grafitowy



szary



jasnoszary



## PRODUKTY NA ZAMÓWIENIE

Produkty na zamówienie to innowacyjne pod względem estetycznym i technologicznym rozwiązania nawierzchniowe najwyższej klasy. Często są opracowywane od podstaw. Nie mają odpowiedników na polskim rynku. „Uszyte na miarę”, są w stanie sprostać nawet najbardziej niestandardowym oczekiwaniom: architektów, wykonawców, inwestorów i najbardziej wymagających użytkowników.

PRODUKTY NA ZAMÓWIENIE to oferta, w ramach której proponujemy:

1. Wykonanie niestandardowego koloru dla produktu znajdującego się w ofercie.
2. Wykonanie (jak również wcześniejsze zaprojektowanie) nawierzchni składającej się z płyt lub kostek o niestandardowych wymiarach i kształtach.

Napisz do nas i dowiedz się jak zrealizować pomysł na autorskie płyty nawierzchniowe  
[projekty@certus.eu](mailto:projekty@certus.eu)

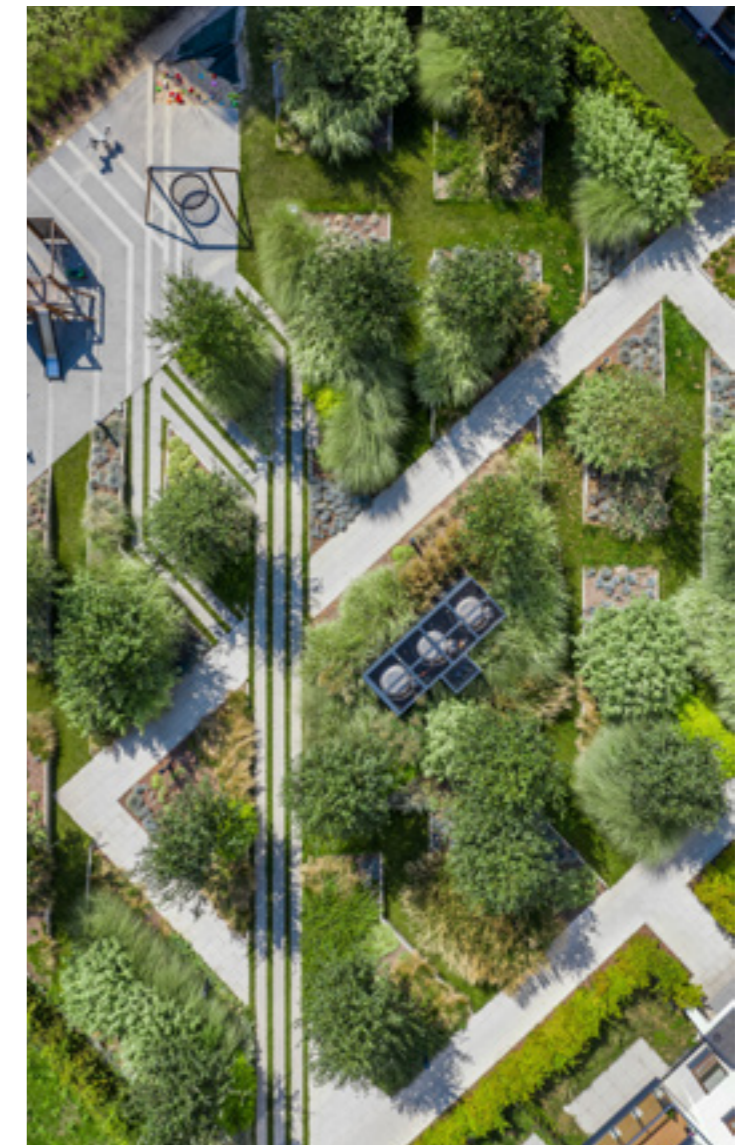



**120\_60**

**Wymiar płyty 120x60 cm**

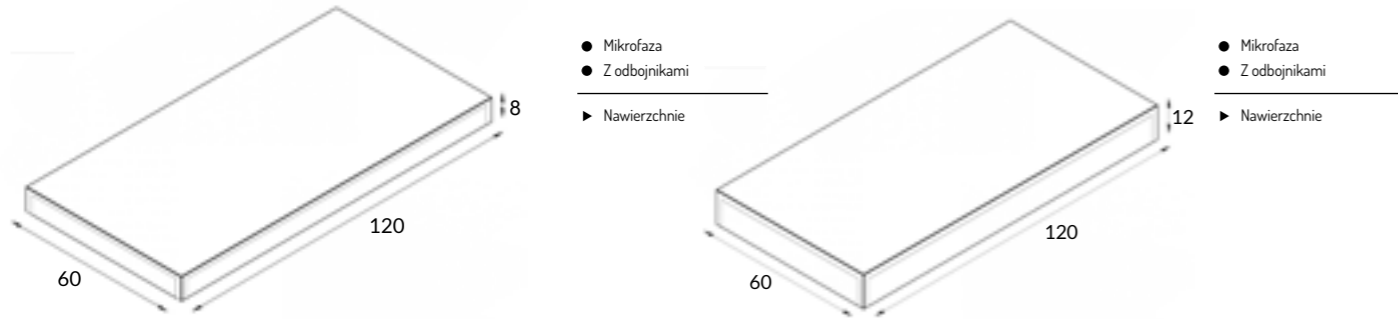

| grubość (cm) | ilość na palecie             | ilość warstw na palecie | waga palety (kg) | kolory             | cena netto (zł/m <sup>2</sup> ) | cena brutto (zł/m <sup>2</sup> ) |
|--------------|------------------------------|-------------------------|------------------|--------------------|---------------------------------|----------------------------------|
| 8            | 5,76 m <sup>2</sup> / 8 szt. | 8                       | 1114             | jasnoszary         | 190,00                          | <b>233,70</b>                    |
| 12           | 4,32 m <sup>2</sup> / 6 szt. | 6                       | 1251             | szary<br>grafitowy | 260,00                          | <b>319,80</b>                    |

**120\_40**

**Wymiar płyty 120x40 cm**

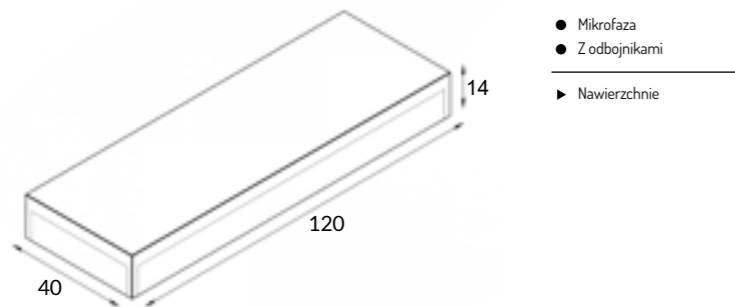

| grubość (cm) | ilość na palecie             | ilość warstw na palecie | waga palety (kg) | kolory                           | cena netto (zł/m <sup>2</sup> ) | cena brutto (zł/m <sup>2</sup> ) |
|--------------|------------------------------|-------------------------|------------------|----------------------------------|---------------------------------|----------------------------------|
| 14           | 3,84 m <sup>2</sup> / 8 szt. | 4                       | 1297             | jasnoszary<br>szary<br>grafitowy | 290,00                          | <b>356,70</b>                    |

**100\_100**

**Wymiar płyty 100x100 cm**

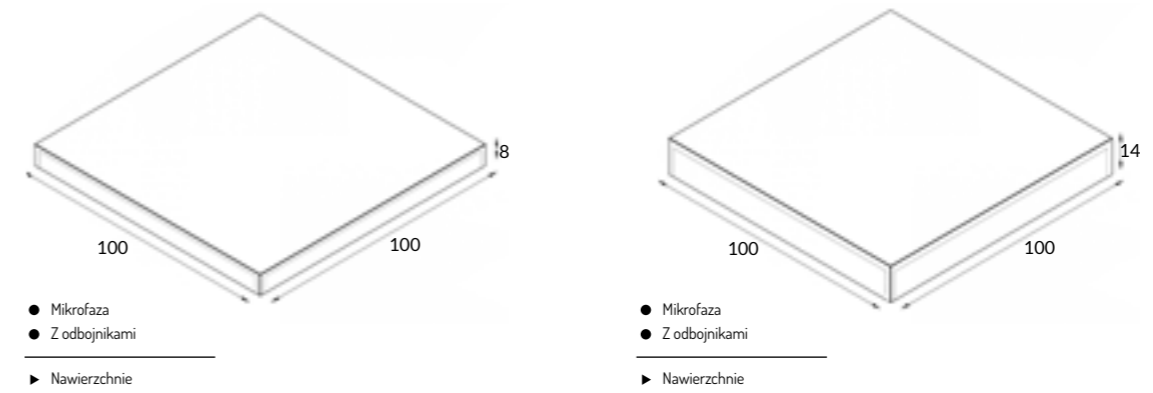

| grubość (cm) | ilość na palecie          | ilość warstw na palecie | waga palety (kg) | kolory             | cena netto (zł/m <sup>2</sup> ) | cena brutto (zł/m <sup>2</sup> ) |
|--------------|---------------------------|-------------------------|------------------|--------------------|---------------------------------|----------------------------------|
| 8            | 8 m <sup>2</sup> / 8 szt. | 8                       | 1540             | jasnoszary         | 190,00                          | <b>233,70</b>                    |
| 14           | 4 m <sup>2</sup> / 4 szt. | 4                       | 1350             | szary<br>grafitowy | 290,00                          | <b>356,70</b>                    |

**100\_50**

**Wymiar płyty 100x50 cm**

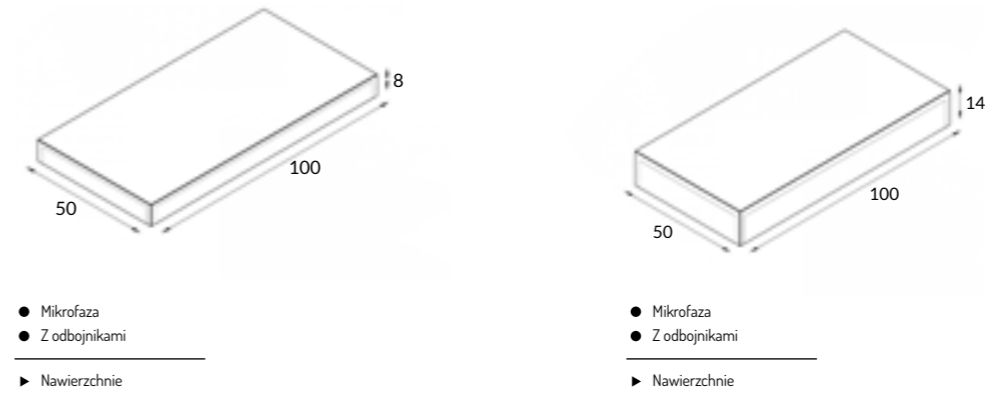

| grubość (cm) | ilość na palecie           | ilość warstw na palecie | waga palety (kg) | kolory             | cena netto (zł/m <sup>2</sup> ) | cena brutto (zł/m <sup>2</sup> ) |
|--------------|----------------------------|-------------------------|------------------|--------------------|---------------------------------|----------------------------------|
| 8            | 8 m <sup>2</sup> / 16 szt. | 8                       | 1540             | jasnoszary         | 190,00                          | <b>233,70</b>                    |
| 14           | 4 m <sup>2</sup> / 8 szt.  | 4                       | 1350             | szary<br>grafitowy | 290,00                          | <b>356,78</b>                    |

**90\_45**

**Wymiar płyty 90x45 cm**

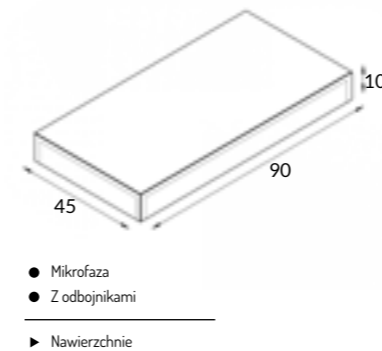

| grubość (cm) | ilość na palecie              | ilość warstw na palecie | waga palety (kg) | kolory                           | cena netto (zł/m <sup>2</sup> ) | cena brutto (zł/m <sup>2</sup> ) |
|--------------|-------------------------------|-------------------------|------------------|----------------------------------|---------------------------------|----------------------------------|
| 10           | 6,48 m <sup>2</sup> / 16 szt. | 8                       | 1559             | jasnoszary<br>szary<br>grafitowy | 225,00                          | <b>276,75</b>                    |

**90\_30**

Wymiar płyty 90x30 cm

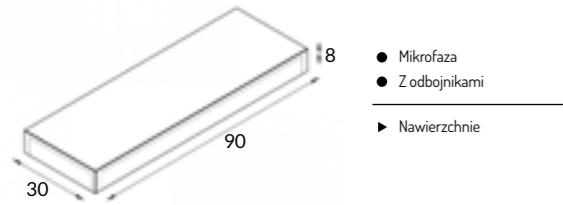

| grubość (cm) | ilość na palecie              | ilość warstw na palecie | waga palety (kg) | kolory                           | cena netto (zł/m <sup>2</sup> ) | cena brutto (zł/m <sup>2</sup> ) |
|--------------|-------------------------------|-------------------------|------------------|----------------------------------|---------------------------------|----------------------------------|
| 8            | 8,64 m <sup>2</sup> / 32 szt. | 8                       | 1662             | jasnoszary<br>szary<br>grafitowy | 190,00                          | <b>233,70</b>                    |

**80\_80**

Wymiar płyty 80x80 cm

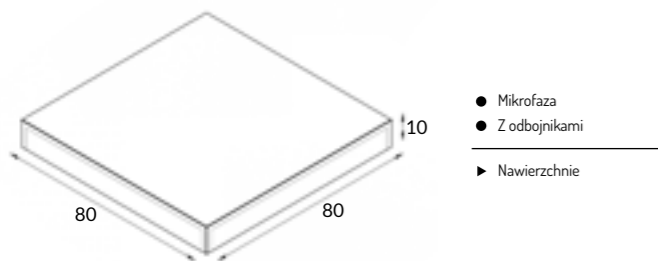

| grubość (cm) | ilość na palecie             | ilość warstw na palecie | waga palety (kg) | kolory                           | cena netto (zł/m <sup>2</sup> ) | cena brutto (zł/m <sup>2</sup> ) |
|--------------|------------------------------|-------------------------|------------------|----------------------------------|---------------------------------|----------------------------------|
| 10           | 5,12 m <sup>2</sup> / 8 szt. | 8                       | 1236             | jasnoszary<br>szary<br>grafitowy | 225,00                          | <b>276,75</b>                    |

**80\_40**

Wymiar płyty 80x40 cm

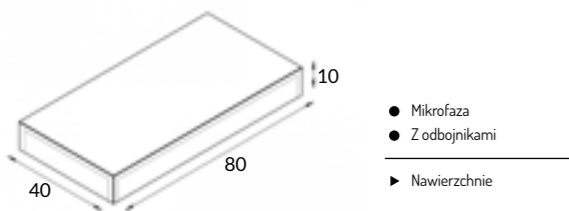

| grubość (cm) | ilość na palecie              | ilość warstw na palecie | waga palety (kg) | kolory                           | cena netto (zł/m <sup>2</sup> ) | cena brutto (zł/m <sup>2</sup> ) |
|--------------|-------------------------------|-------------------------|------------------|----------------------------------|---------------------------------|----------------------------------|
| 10           | 5,12 m <sup>2</sup> / 16 szt. | 8                       | 1236             | jasnoszary<br>szary<br>grafitowy | 225,00                          | <b>276,75</b>                    |

**75\_50**

Wymiar płyty 75x50 cm

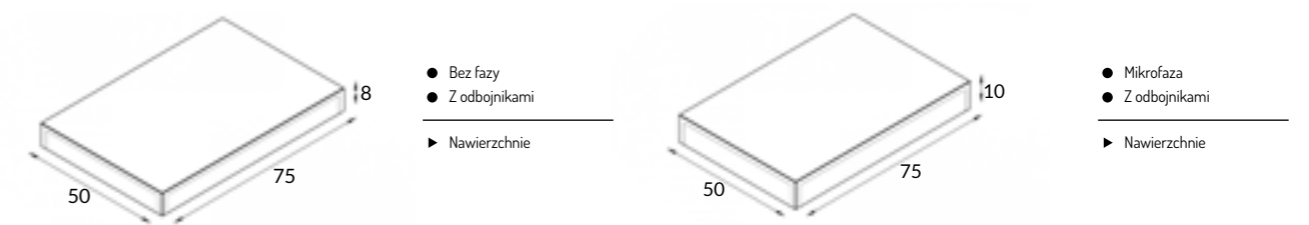

| grubość (cm) | ilość na palecie           | ilość warstw na palecie | waga palety (kg) | kolory                           | cena netto (zł/m <sup>2</sup> ) | cena brutto (zł/m <sup>2</sup> ) |
|--------------|----------------------------|-------------------------|------------------|----------------------------------|---------------------------------|----------------------------------|
| 8            | 6 m <sup>2</sup> / 16 szt. | 8                       | 1160             | jasnoszary<br>szary<br>grafitowy | 190,00                          | <b>233,70</b>                    |
| 10           | 6 m <sup>2</sup> / 16 szt. | 8                       | 1445             | jasnoszary<br>szary<br>grafitowy | 225,00                          | <b>276,75</b>                    |

**75\_45**

Wymiar płyty 75x45 cm

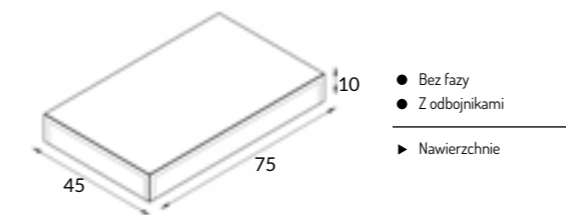

| grubość (cm) | ilość na palecie             | ilość warstw na palecie | waga palety (kg) | kolory                           | cena netto (zł/m <sup>2</sup> ) | cena brutto (zł/m <sup>2</sup> ) |
|--------------|------------------------------|-------------------------|------------------|----------------------------------|---------------------------------|----------------------------------|
| 10           | 5,4 m <sup>2</sup> / 16 szt. | 8                       | 1303             | jasnoszary<br>szary<br>grafitowy | 225,00                          | <b>276,75</b>                    |

**75\_25**

Wymiar płyty 75x25 cm

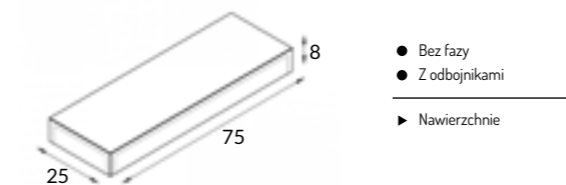

| grubość (cm) | ilość na palecie           | ilość warstw na palecie | waga palety (kg) | kolory                           | cena netto (zł/m <sup>2</sup> ) | cena brutto (zł/m <sup>2</sup> ) |
|--------------|----------------------------|-------------------------|------------------|----------------------------------|---------------------------------|----------------------------------|
| 8            | 6 m <sup>2</sup> / 24 szt. | 8                       | 1160             | jasnoszary<br>szary<br>grafitowy | 190,00                          | <b>233,70</b>                    |

**60\_60**

Wymiar płyty 60x60 cm

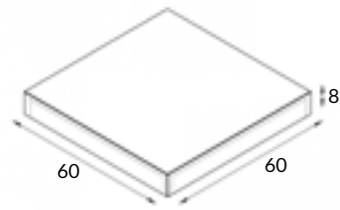

- Bez fazy
  - Z odbojnikami
- Nawierzchnie

| grubość (cm) | ilość na paletcie             | ilość warstw na paletcie | waga palety (kg) | kolory                           | cena netto (zł/m <sup>2</sup> ) | cena brutto (zł/m <sup>2</sup> ) |
|--------------|-------------------------------|--------------------------|------------------|----------------------------------|---------------------------------|----------------------------------|
| 8            | 5,76 m <sup>2</sup> / 16 szt. | 8                        | 1114             | jasnoszary<br>szary<br>grafitowy | 190,00                          | <b>233,70</b>                    |

**60\_60 No 2**

Wymiar płyty 60x60 cm

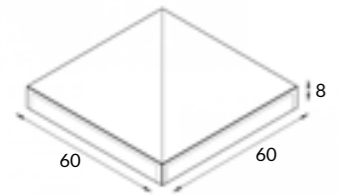

- Faza
  - Z odbojnikami
- Nawierzchnie

| grubość (cm) | ilość na paletcie             | ilość warstw na paletcie | waga palety (kg) | kolory                           | cena netto (zł/m <sup>2</sup> ) | cena brutto (zł/m <sup>2</sup> ) |
|--------------|-------------------------------|--------------------------|------------------|----------------------------------|---------------------------------|----------------------------------|
| 8            | 5,76 m <sup>2</sup> / 16 szt. | 8                        | 1114             | jasnoszary<br>szary<br>grafitowy | 190,00                          | <b>233,70</b>                    |

**60\_45**

Wymiar płyty 60x45 cm

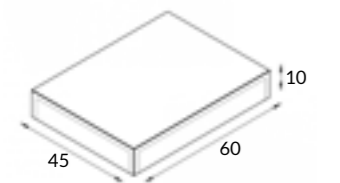

- Mikrofaza
  - Z odbojnikami
- Nawierzchnie

| grubość (cm) | ilość na paletcie             | ilość warstw na paletcie | waga palety (kg) | kolory                           | cena netto (zł/m <sup>2</sup> ) | cena brutto (zł/m <sup>2</sup> ) |
|--------------|-------------------------------|--------------------------|------------------|----------------------------------|---------------------------------|----------------------------------|
| 10           | 8,64 m <sup>2</sup> / 32 szt. | 8                        | 2072             | jasnoszary<br>szary<br>grafitowy | 225,00                          | <b>276,75</b>                    |

**60\_40**

Wymiar płyty 60x40 cm

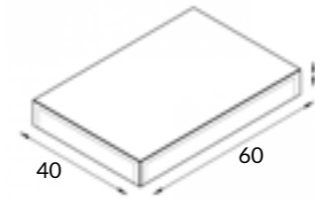

- Bez fazy
  - Z odbojnikami
- Nawierzchnie

| grubość (cm) | ilość na paletcie             | ilość warstw na paletcie | waga palety (kg) | kolory                           | cena netto (zł/m <sup>2</sup> ) | cena brutto (zł/m <sup>2</sup> ) |
|--------------|-------------------------------|--------------------------|------------------|----------------------------------|---------------------------------|----------------------------------|
| 8            | 7,68 m <sup>2</sup> / 32 szt. | 8                        | 1479             | jasnoszary<br>szary<br>grafitowy | 190,00                          | <b>233,70</b>                    |

**60\_30**

Wymiar płyty 60x30 cm

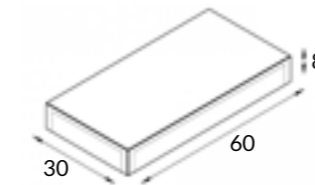

- Bez fazy
  - Z odbojnikami
- Nawierzchnie

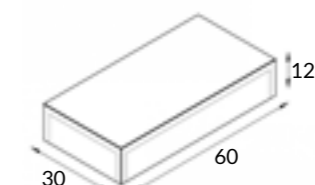

- Mikrofaza
  - Z odbojnikami
- Nawierzchnie

| grubość (cm) | ilość na paletcie             | ilość warstw na paletcie | waga palety (kg) | kolory                           | cena netto (zł/m <sup>2</sup> ) | cena brutto (zł/m <sup>2</sup> ) |
|--------------|-------------------------------|--------------------------|------------------|----------------------------------|---------------------------------|----------------------------------|
| 8            | 8,64 m <sup>2</sup> / 48 szt. | 8                        | 1662             | jasnoszary<br>szary<br>grafitowy | 190,00                          | <b>233,70</b>                    |
| 12           | 6,48 m <sup>2</sup> / 36 szt. | 6                        | 1867             | jasnoszary<br>szary<br>grafitowy | 225,00                          | <b>276,75</b>                    |

**50\_50**

Wymiar płyty 50x50 cm

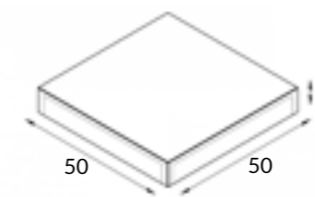

- Bez fazy
  - Z odbojnikami
- Nawierzchnie

| grubość (cm) | ilość na paletcie          | ilość warstw na paletcie | waga palety (kg) | kolory                           | cena netto (zł/m <sup>2</sup> ) | cena brutto (zł/m <sup>2</sup> ) |
|--------------|----------------------------|--------------------------|------------------|----------------------------------|---------------------------------|----------------------------------|
| 8            | 4 m <sup>2</sup> / 16 szt. | 8                        | 780              | jasnoszary<br>szary<br>grafitowy | 190,00                          | <b>233,70</b>                    |

**50\_30**

Wymiar płyty 50x30 cm

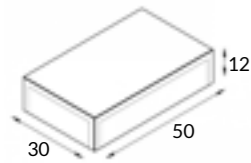

- Mikrofaza
- Z odbojnikami
- ▶ Nawierzchnie

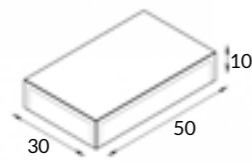

- Bez fazy
- Z odbojnikami
- ▶ Nawierzchnie

| grubość (cm) | ilość na palecie             | ilość warstw na palecie | waga palety (kg) | kolory                           | cena netto (zł/m <sup>2</sup> ) | cena brutto (zł/m <sup>2</sup> ) |
|--------------|------------------------------|-------------------------|------------------|----------------------------------|---------------------------------|----------------------------------|
| 10           | 7,2 m <sup>2</sup> / 48 szt. | 8                       | 1730             | jasnoszary<br>szary<br>grafitowy | 225,00                          | <b>276,75</b>                    |
| 12           | 5,4 m <sup>2</sup> / 36 szt. | 6                       | 1559             | jasnoszary<br>szary<br>grafitowy | 260,00                          | <b>319,80</b>                    |

**50\_25**

Wymiar płyty 50x25 cm

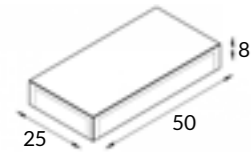

- Bez fazy
- Z odbojnikami
- ▶ Nawierzchnie

| grubość (cm) | ilość na palecie           | ilość warstw na palecie | waga palety (kg) | kolory                           | cena netto (zł/m <sup>2</sup> ) | cena brutto (zł/m <sup>2</sup> ) |
|--------------|----------------------------|-------------------------|------------------|----------------------------------|---------------------------------|----------------------------------|
| 8            | 5 m <sup>2</sup> / 40 szt. | 8                       | 970              | jasnoszary<br>szary<br>grafitowy | 190,00                          | <b>233,70</b>                    |

**40\_40**

Wymiar płyty 40x40 cm

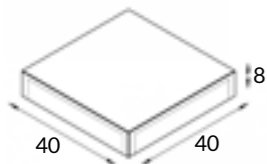

- Bez fazy
- Z odbojnikami
- ▶ Nawierzchnie

| grubość (cm) | ilość na palecie              | ilość warstw na palecie | waga palety (kg) | kolory                           | cena netto (zł/m <sup>2</sup> ) | cena brutto (zł/m <sup>2</sup> ) |
|--------------|-------------------------------|-------------------------|------------------|----------------------------------|---------------------------------|----------------------------------|
| 8            | 7,68 m <sup>2</sup> / 48 szt. | 8                       | 1472             | jasnoszary<br>szary<br>grafitowy | 190,00                          | <b>233,79</b>                    |

**40\_30**

Wymiar płyty 40x30 cm

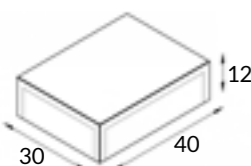

- Mikrofaza
- Z odbojnikami
- ▶ Nawierzchnie

| grubość (cm) | ilość na palecie              | ilość warstw na palecie | waga palety (kg) | kolory                           | cena netto (zł/m <sup>2</sup> ) | cena brutto (zł/m <sup>2</sup> ) |
|--------------|-------------------------------|-------------------------|------------------|----------------------------------|---------------------------------|----------------------------------|
| 12           | 6,48 m <sup>2</sup> / 54 szt. | 6                       | 1867             | jasnoszary<br>szary<br>grafitowy | 260,00                          | <b>319,80</b>                    |

**30\_30**

Wymiar płyty 30x30 cm

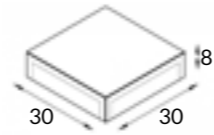

- Bez fazy
- Z odbojnikami
- ▶ Nawierzchnie

| grubość (cm) | ilość na palecie              | ilość warstw na palecie | waga palety (kg) | kolory                           | cena netto (zł/m <sup>2</sup> ) | cena brutto (zł/m <sup>2</sup> ) |
|--------------|-------------------------------|-------------------------|------------------|----------------------------------|---------------------------------|----------------------------------|
| 8            | 8,64 m <sup>2</sup> / 72 szt. | 8                       | 1662             | jasnoszary<br>szary<br>grafitowy | 190,00                          | <b>233,79</b>                    |

**30\_20**

Wymiar płyty 30x20 cm



- Bez fazy
- Z odbojnikami
- ▶ Nawierzchnie

| grubość (cm) | ilość na palecie               | ilość warstw na palecie | waga palety (kg) | kolory                           | cena netto (zł/m <sup>2</sup> ) | cena brutto (zł/m <sup>2</sup> ) |
|--------------|--------------------------------|-------------------------|------------------|----------------------------------|---------------------------------|----------------------------------|
| 8            | 7,68 m <sup>2</sup> / 128 szt. | 8                       | 1479             | jasnoszary<br>szary<br>grafitowy | 190,00                          | <b>233,79</b>                    |

**30\_10**

Wymiar płyty 30x10 cm

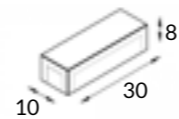

- Bez fazy
- Z odbojnikami
- ▶ Nawierzchnie

| grubość (cm) | ilość na palecie               | ilość warstw na palecie | waga palety (kg) | kolory                           | cena netto (zł/m <sup>2</sup> ) | cena brutto (zł/m <sup>2</sup> ) |
|--------------|--------------------------------|-------------------------|------------------|----------------------------------|---------------------------------|----------------------------------|
| 8            | 5,76 m <sup>2</sup> / 192 szt. | 8                       | 1114             | jasnoszary<br>szary<br>grafitowy | 190,00                          | <b>233,79</b>                    |

**25\_25**

Wymiar płyty 25x25 cm

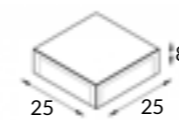

- Bez fazy
- Z odbojnikami
- ▶ Nawierzchnie

| grubość (cm) | ilość na palecie           | ilość warstw na palecie | waga palety (kg) | kolory                           | cena netto (zł/m <sup>2</sup> ) | cena brutto (zł/m <sup>2</sup> ) |
|--------------|----------------------------|-------------------------|------------------|----------------------------------|---------------------------------|----------------------------------|
| 8            | 6 m <sup>2</sup> / 96 szt. | 8                       | 1160             | jasnoszary<br>szary<br>grafitowy | 190,00                          | <b>233,79</b>                    |

## 20\_20

Wymiar płyty 20x20 cm

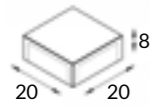

- Bez fazy
  - Z odbojnikami
- Nawierzchnie

| grubość (cm) | ilość na palecie              | ilość warstw na palecie | waga palety (kg) | kolory                           | cena netto (zł/m <sup>2</sup> ) | cena brutto (zł/m <sup>2</sup> ) |
|--------------|-------------------------------|-------------------------|------------------|----------------------------------|---------------------------------|----------------------------------|
| 8            | 7,68 m <sup>2</sup> / 192szt. | 8                       | 1479             | jasnoszary<br>szary<br>grafitowy | 190,00                          | <b>233,70</b>                    |

## 20\_10

Wymiar płyty 20x10 cm

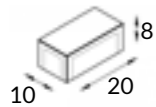

- Bez fazy
  - Z odbojnikami
- Nawierzchnie

| grubość (cm) | ilość na palecie              | ilość warstw na palecie | waga palety (kg) | kolory                           | cena netto (zł/m <sup>2</sup> ) | cena brutto (zł/m <sup>2</sup> ) |
|--------------|-------------------------------|-------------------------|------------------|----------------------------------|---------------------------------|----------------------------------|
| 8            | 7,68 m <sup>2</sup> / 384szt. | 8                       | 1479             | jasnoszary<br>szary<br>grafitowy | 190,00                          | <b>233,70</b>                    |

## 10\_10

Wymiar płyty 10x10 cm

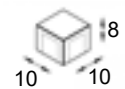

- Bez fazy
  - Z odbojnikami
- Nawierzchnie

| grubość (cm) | ilość na palecie              | ilość warstw na palecie | waga palety (kg) | kolory                           | cena netto (zł/m <sup>2</sup> ) | cena brutto (zł/m <sup>2</sup> ) |
|--------------|-------------------------------|-------------------------|------------------|----------------------------------|---------------------------------|----------------------------------|
| 8            | 7,04 m <sup>2</sup> / 704szt. | 8                       | 1350             | jasnoszary<br>szary<br>grafitowy | 190,00                          | <b>233,70</b>                    |

## CONCRETE FASHION WIELOFUNKCYJNE BLOKI SCHODOWE

Stopnie schodowe w formie bloków to wyjątkowy element systemu Concrete Fashion, który łączy estetykę betonu z szeroką funkcjonalnością. Dzięki braku bocznych odbojników – płyty te doskonale sprawdzają się nie tylko jako nawierzchnia, ale także jako elementy małej architektury.

Zaprojektowane z myślą o elastycznym zastosowaniu, dają projektantom możliwość swobodnego modelowania przestrzeni.

## MOŻLIWOŚCI ZASTOSOWANIA

### W POZIOMIE – W FORMIE:

- stopni schodowych,
- stopni lewitujących.

### W PIONIE – W FORMIE:

- donic ogrodowych,
- murków oporowych,
- obrzeży,
- niskich ścianek i elementów podziału przestrzeni.



**120\_60 stopień schodowy fazowany**

Wymiar stopnia 120x60 cm

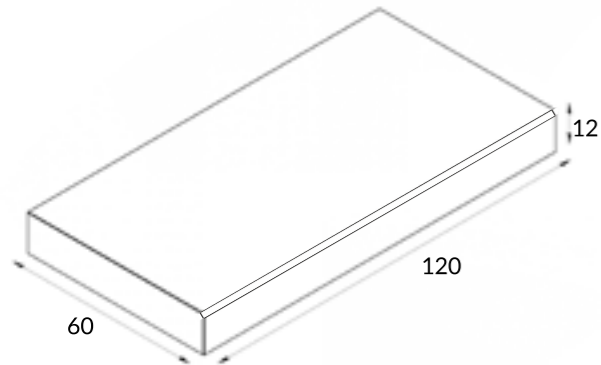

- Fazowany nosek
  - Bez odbojników
- 
- ▶ Stopień/Schody lewitujące

| grubość (cm) | ilość na paletcie (szt.) | ilość warstw na paletcie | waga palety (kg) | kolory                           | cena netto (zł/szt.) | cena brutto (zł/szt.) |
|--------------|--------------------------|--------------------------|------------------|----------------------------------|----------------------|-----------------------|
| 12           | 6 szt.                   | 6                        | 1251             | jasnoszary<br>szary<br>grafitowy | 260,00               | <b>319,80</b>         |

**120\_60 stopień schodowy**

Wymiar stopnia 120x60 cm

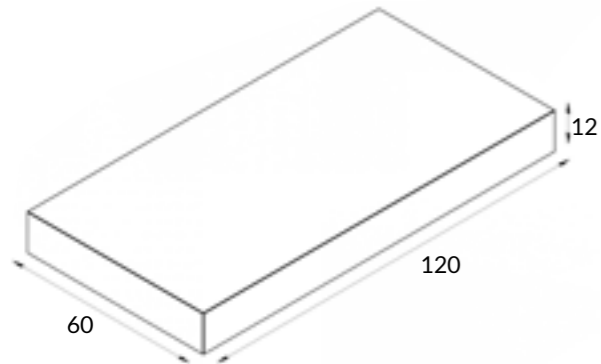

- Bez fazy
  - Bez odbojników
- 
- ▶ Stopień/Schody lewitujące

| grubość (cm) | ilość na paletcie (szt.) | ilość warstw na paletcie | waga palety (kg) | kolory                           | cena netto (zł/szt.) | cena brutto (zł/szt.) |
|--------------|--------------------------|--------------------------|------------------|----------------------------------|----------------------|-----------------------|
| 12           | 6 szt.                   | 6                        | 1251             | jasnoszary<br>szary<br>grafitowy | 260,00               | <b>319,80</b>         |

**100\_50 stopień schodowy**

Wymiar obrzegowania 100x50 cm

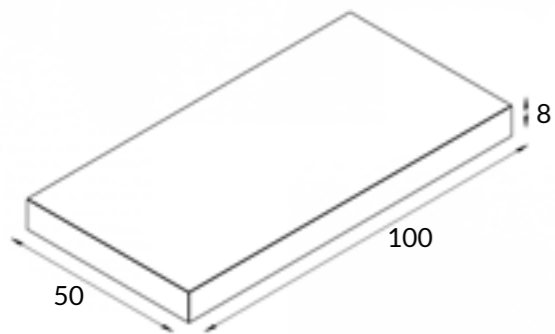

- Mikrofaza
  - Bez odbojników
- 
- ▶ Nawierzchnie
  - ▶ Palisady
  - ▶ Donice
  - ▶ Stopnie/Schody lewitujące

| grubość (cm) | ilość na paletcie (szt.) | ilość warstw na paletcie | waga palety (kg) | kolory                           | cena netto (zł/szt.) | cena brutto (zł/szt.) |
|--------------|--------------------------|--------------------------|------------------|----------------------------------|----------------------|-----------------------|
| 8            | 16 szt.                  | 8                        | 1540             | jasnoszary<br>szary<br>grafitowy | 95,00                | <b>116,85</b>         |

**100\_100 stopień schodowy**

Wymiar obrzegowania 100x100 cm

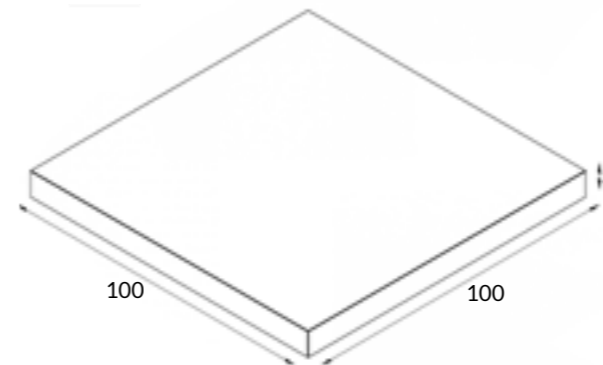

- Mikrofaza
  - Bez odbojników
- 
- ▶ Nawierzchnie
  - ▶ Palisady
  - ▶ Donice
  - ▶ Stopnie/Schody lewitujące

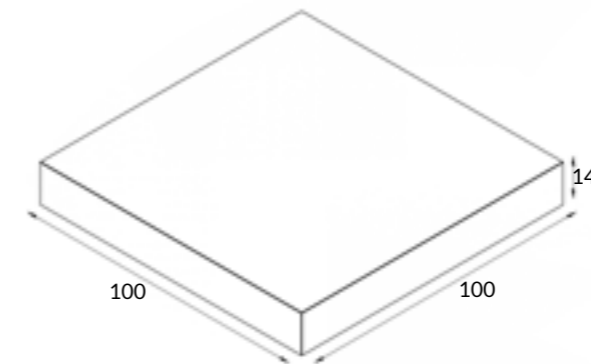

- Bez fazy
  - Bez odbojników
- 
- ▶ Nawierzchnie
  - ▶ Palisady
  - ▶ Donice
  - ▶ Stopnie/Schody lewitujące

| grubość (cm) | ilość na paletcie (szt.) | ilość warstw na paletcie | waga palety (kg) | kolory              | cena netto (zł/szt.) | cena brutto (zł/szt.) |
|--------------|--------------------------|--------------------------|------------------|---------------------|----------------------|-----------------------|
| 8            | 8 szt.                   | 8                        | 1540             | jasnoszary<br>szary | 190,00               | <b>227,55</b>         |
| 14           | 4 szt.                   | 4                        | 1350             | grafitowy           | 290,00               | <b>356,70</b>         |

## NAWIERZCHNIE ZEWNĘTRZNE

PŁYTY NAWIERZCHNIOWE

KOSTKI BRUKOWE

MURKI DEKORACYJNE



## SYSTEM 9

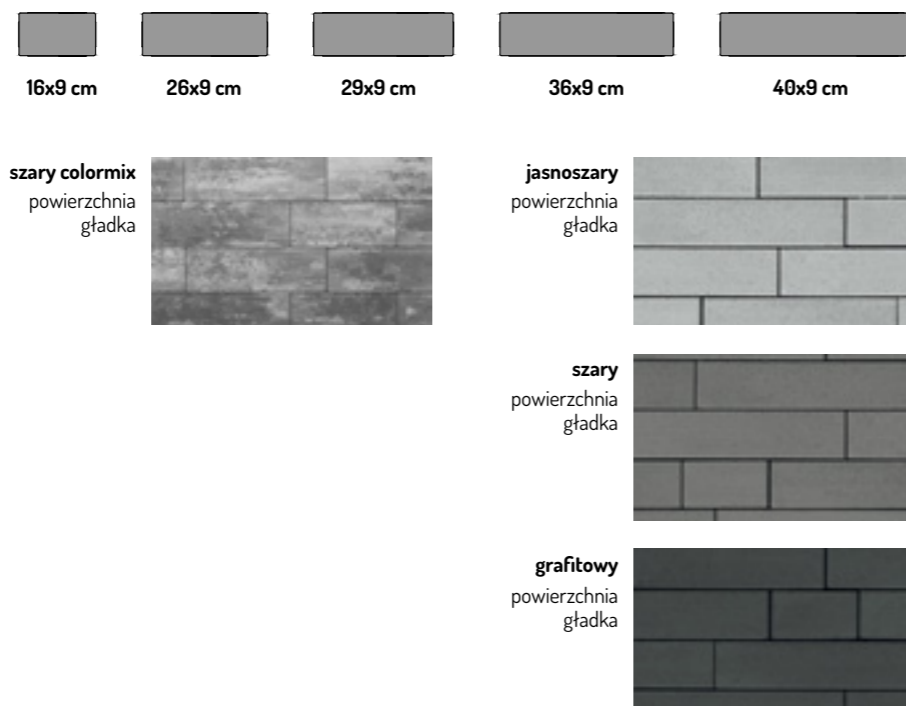

Płyta – **grubość 6 cm** (produkt na zamówienie - polecany na ciąg piesze)

| ilość na palecie (m <sup>2</sup> ) | ilość warstw na palecie | waga palety (kg) | kolory                           | cena netto (zł/m <sup>2</sup> ) | cena brutto (zł/m <sup>2</sup> ) |
|------------------------------------|-------------------------|------------------|----------------------------------|---------------------------------|----------------------------------|
| 9,13 m <sup>2</sup>                | 10                      | 1252             | jasnoszary<br>szary<br>grafitowy | 73,00                           | <b>89,79</b>                     |
|                                    |                         |                  | szary colormix                   | 75,00                           | <b>92,25</b>                     |

Płyta – **grubość 8 cm** (produkt na zamówienie)

| ilość na palecie (m <sup>2</sup> ) | ilość warstw na palecie | waga palety (kg) | kolory                           | cena netto (zł/m <sup>2</sup> ) | cena brutto (zł/m <sup>2</sup> ) |
|------------------------------------|-------------------------|------------------|----------------------------------|---------------------------------|----------------------------------|
| 7,30 m <sup>2</sup>                | 8                       | 1334             | jasnoszary<br>szary<br>grafitowy | 91,00                           | <b>111,93</b>                    |
|                                    |                         |                  | szary colormix                   | 93,00                           | <b>114,39</b>                    |

Pięć kształtów produktu pakowane jest na jednej palecie.

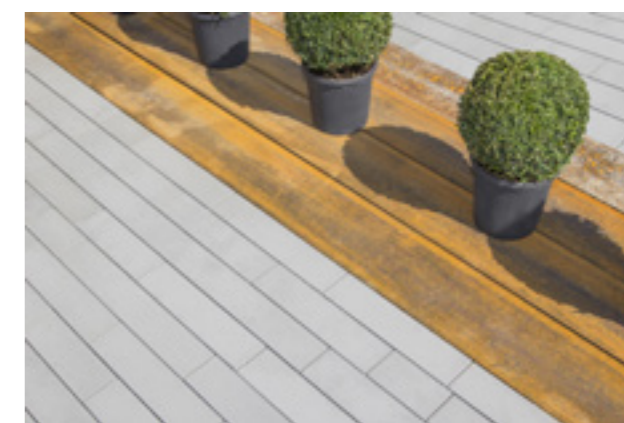

## SYSTEM 15



20x15 cm

30x15 cm



### Kostka – grubość 6 cm

| ilość na palecie (m <sup>2</sup> ) | ilość warstw na palecie | waga palety (kg) | kolorы  | cena netto (zł/m <sup>2</sup> ) | cena brutto (zł/m <sup>2</sup> ) |
|------------------------------------|-------------------------|------------------|---|---------------------------------|----------------------------------|
| 10,50 m <sup>2</sup>               | 10                      | 1438             | jasnoszary<br>szary<br>grafitowy                        | 73,00                           | <b>89,79</b>                     |
|                                    |                         |                  | barwy jesieni<br>wulkaniczny colormix<br>szary colormix | 75,00                           | <b>92,25</b>                     |

### Kostka – grubość 8 cm (produkt na zamówienie)

| ilość na palecie (m <sup>2</sup> ) | ilość warstw na palecie | waga palety (kg) | kolorы                           | cena netto (zł/m <sup>2</sup> ) | cena brutto (zł/m <sup>2</sup> ) |
|------------------------------------|-------------------------|------------------|----------------------------------|---------------------------------|----------------------------------|
| 9,60 m <sup>2</sup>                | 8                       | 1748             | jasnoszary<br>szary<br>grafitowy | 91,00                           | <b>111,93</b>                    |
|                                    |                         |                  | szary colormix                   | 93,00                           | <b>114,39</b>                    |

Dwa kształty pakowane na jednej palecie.





## SYSTEM 16

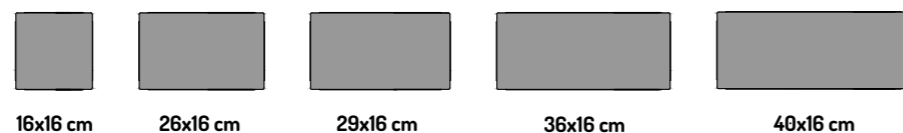

16x16 cm

26x16 cm

29x16 cm

36x16 cm

40x16 cm

szary colormix  
powierzchnia  
gładka



jasnoszary  
powierzchnia  
gładka

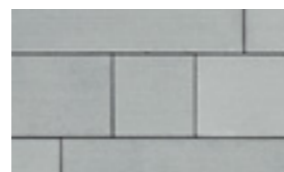

szary  
powierzchnia  
gładka

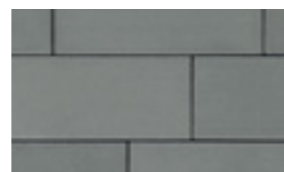

grafitowy  
powierzchnia  
gładka

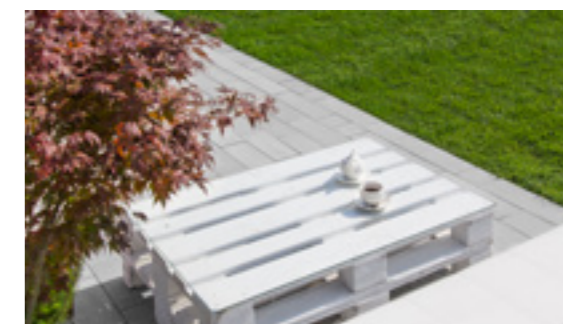
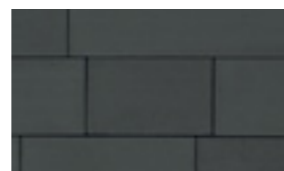

### Płyta – grubość 6 cm

| ilość na palecie (m <sup>2</sup> ) | ilość warstw na palecie | waga palety (kg) | kolory         | cena netto (zł/m <sup>2</sup> ) | cena brutto (zł/m <sup>2</sup> ) |
|------------------------------------|-------------------------|------------------|----------------|---------------------------------|----------------------------------|
| 11,36 m <sup>2</sup>               | 10                      | 1557             | jasnoszary     | 73,00                           | <b>89,79</b>                     |
|                                    |                         |                  | szary          |                                 |                                  |
|                                    |                         |                  | grafitowy      |                                 |                                  |
|                                    |                         |                  | szary colormix | 75,00                           | <b>92,25</b>                     |

### Płyta – grubość 8 cm (produkt na zamówienie)

| ilość na palecie (m <sup>2</sup> ) | ilość warstw na palecie | waga palety (kg) | kolory         | cena netto (zł/m <sup>2</sup> ) | cena brutto (zł/m <sup>2</sup> ) |
|------------------------------------|-------------------------|------------------|----------------|---------------------------------|----------------------------------|
| 9,09 m <sup>2</sup>                | 8                       | 1656             | jasnoszary     | 91,00                           | <b>11,93</b>                     |
|                                    |                         |                  | szary          |                                 |                                  |
|                                    |                         |                  | grafitowy      |                                 |                                  |
|                                    |                         |                  | szary colormix | 93,00                           | <b>114,39</b>                    |

Pięć kształtów produktu pakowane jest na jednej palecie.





## SYSTEM 22,5

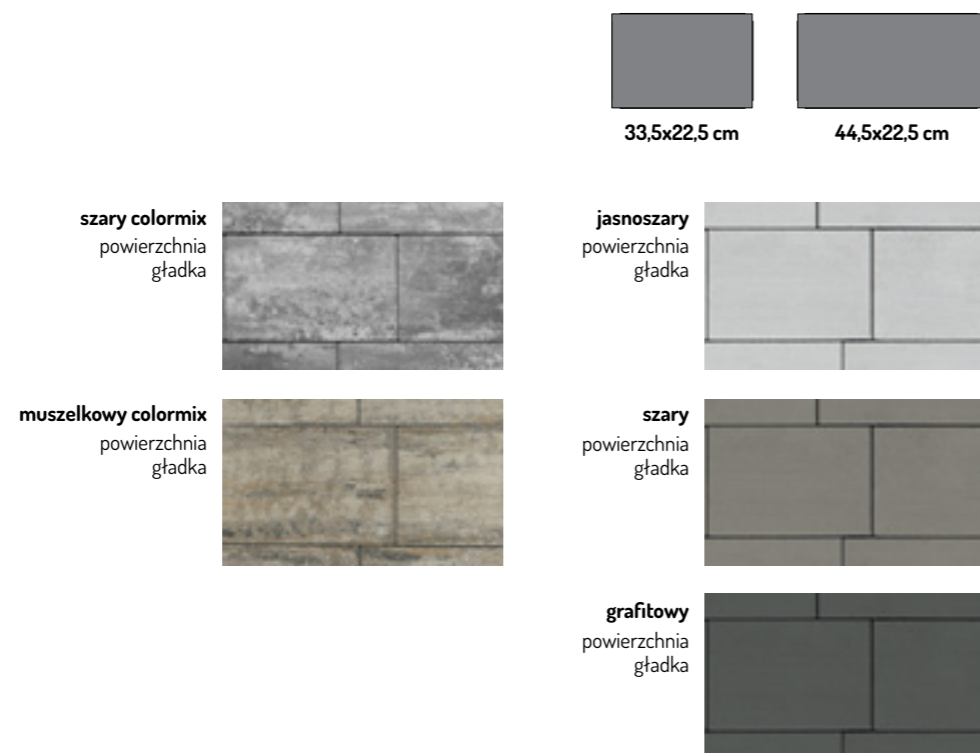

### Płyta – grubość 6 cm

| ilość na palecie (m <sup>2</sup> ) | ilość warstw na palecie | waga palety (kg) | kolory              | cena netto (zł/m <sup>2</sup> ) | cena brutto (zł/m <sup>2</sup> ) |
|------------------------------------|-------------------------|------------------|---------------------|---------------------------------|----------------------------------|
| 7,02 m <sup>2</sup>                | 8                       | 970              | jasnoszary          | 73,00                           | <b>89,79</b>                     |
|                                    |                         |                  | szary               |                                 |                                  |
|                                    |                         |                  | grafitowy           | 75,00                           | <b>92,25</b>                     |
|                                    |                         |                  | szary colormix      |                                 |                                  |
|                                    |                         |                  | muszolkowy colormix |                                 |                                  |

### Płyta – grubość 8 cm (produkt na zamówienie)

| ilość na palecie (m <sup>2</sup> ) | ilość warstw na palecie | waga palety (kg) | kolory              | cena netto (zł/m <sup>2</sup> ) | cena brutto (zł/m <sup>2</sup> ) |
|------------------------------------|-------------------------|------------------|---------------------|---------------------------------|----------------------------------|
| 7,02 m <sup>2</sup>                | 8                       | 1285             | jasnoszary          | 91,00                           | <b>111,93</b>                    |
|                                    |                         |                  | szary               |                                 |                                  |
|                                    |                         |                  | grafitowy           | 93,00                           | <b>114,39</b>                    |
|                                    |                         |                  | szary colormix      |                                 |                                  |
|                                    |                         |                  | muszolkowy colormix |                                 |                                  |



Dwa kształty produktu pakowane są na jednej palecie.



# NAWIERZCHNIE ZEWNĘTRZNE

SYSTEM 25

NOWOŚĆ



25x25 cm



12,5x25 cm

**jasnoszary**  
powierzchnia  
gładka

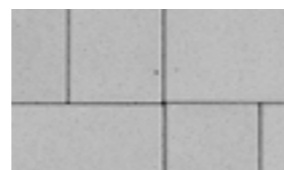

**szary colormix**  
powierzchnia  
gładka



## Płyta – grubość 6 cm

| ilość na palecie (m <sup>2</sup> ) | ilość warstw na palecie | waga palety (kg) | kolory         | cena netto (zł/m <sup>2</sup> ) | cena brutto (zł/m <sup>2</sup> ) |
|------------------------------------|-------------------------|------------------|----------------|---------------------------------|----------------------------------|
| 11,25 m <sup>2</sup>               | 10                      | 1539             | jasnoszary     | 73,00                           | <b>89,79</b>                     |
|                                    |                         |                  | szary colormix | 75,00                           | <b>92,25</b>                     |

## Płyta – grubość 8 cm

| ilość na palecie (m <sup>2</sup> ) | ilość warstw na palecie | waga palety (kg) | kolory         | cena netto (zł/m <sup>2</sup> ) | cena brutto (zł/m <sup>2</sup> ) |
|------------------------------------|-------------------------|------------------|----------------|---------------------------------|----------------------------------|
| 9,00 m <sup>2</sup>                | 8                       | 1640             | jasnoszary     | 91,00                           | <b>111,93</b>                    |
|                                    |                         |                  | szary colormix | 93,00                           | <b>114,39</b>                    |

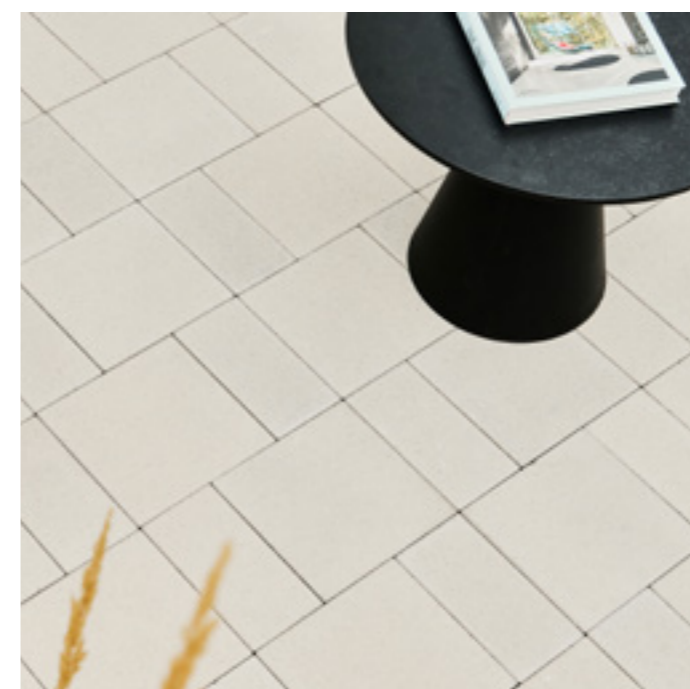

Dwa kształty produktu pakowane są na jednej palecie.



## SYSTEM 30

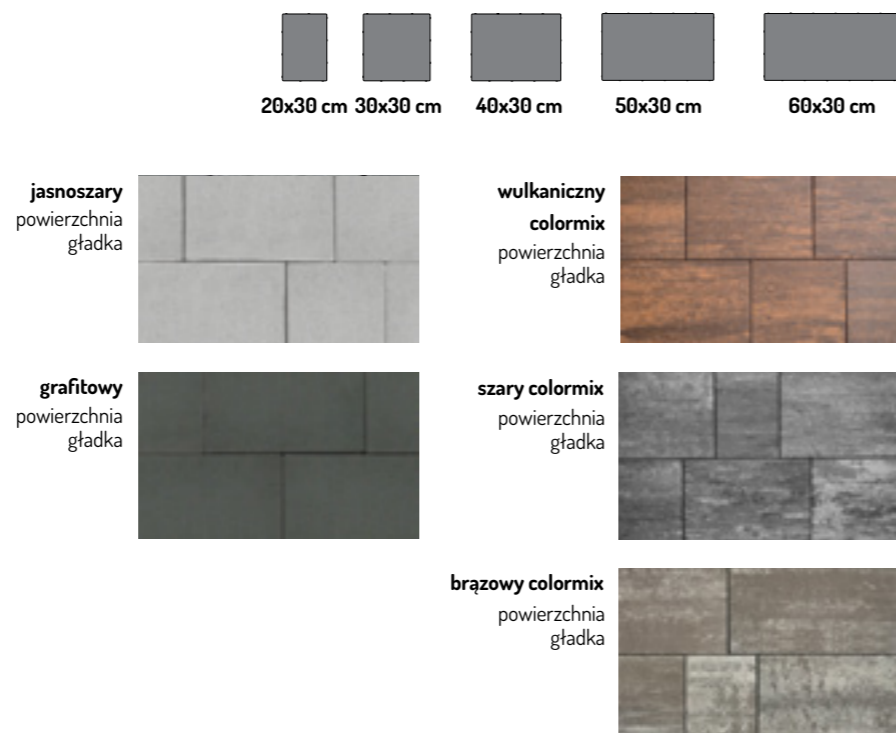

### Płyta – grubość 6 cm

| ilość na palecie (m <sup>2</sup> ) | ilość warstw na palecie | waga palety (kg) | kolory   | cena netto (zł/m <sup>2</sup> ) | cena brutto (zł/m <sup>2</sup> ) |
|------------------------------------|-------------------------|------------------|--|---------------------------------|----------------------------------|
| 10,8 m <sup>2</sup>                | 10                      | 1478             | jasnoszary<br>grafitowy                                    | 73,00                           | <b>89,79</b>                     |
|                                    |                         |                  | wulkaniczny colormix<br>szary colormix<br>brązowy colormix | 75,00                           | <b>92,25</b>                     |

Pięć kształtów produktu pakowane jest na jednej palecie.



# NAWIERZCHNIE ZEWNĘTRZNE

SYSTEM 45

NOWOŚĆ

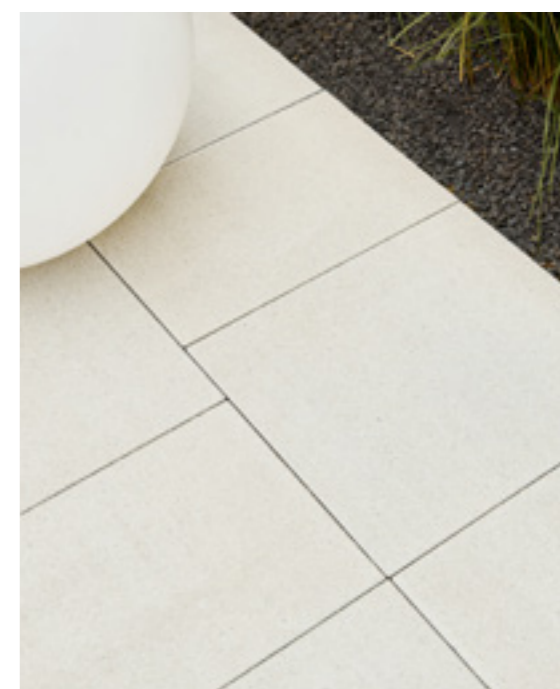
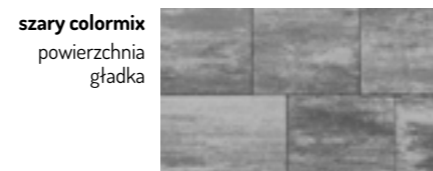
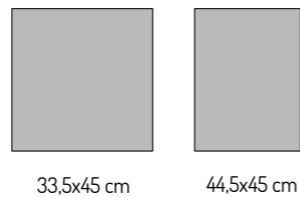

## Płyta – grubość 6 cm

| ilość na palecie (m <sup>2</sup> ) | ilość warstw na palecie | waga palety (kg) | kolory         | cena netto (zł/m <sup>2</sup> ) | cena brutto (zł/m <sup>2</sup> ) |
|------------------------------------|-------------------------|------------------|----------------|---------------------------------|----------------------------------|
| 7,02 m <sup>2</sup>                | 10                      | 968              | jasnoszary     | 73,00                           | <b>89,79</b>                     |
|                                    |                         |                  | szary colormix | 75,00                           | <b>92,25</b>                     |

Dwa kształty produktu pakowane są na jednej palecie.



DESIGN 30

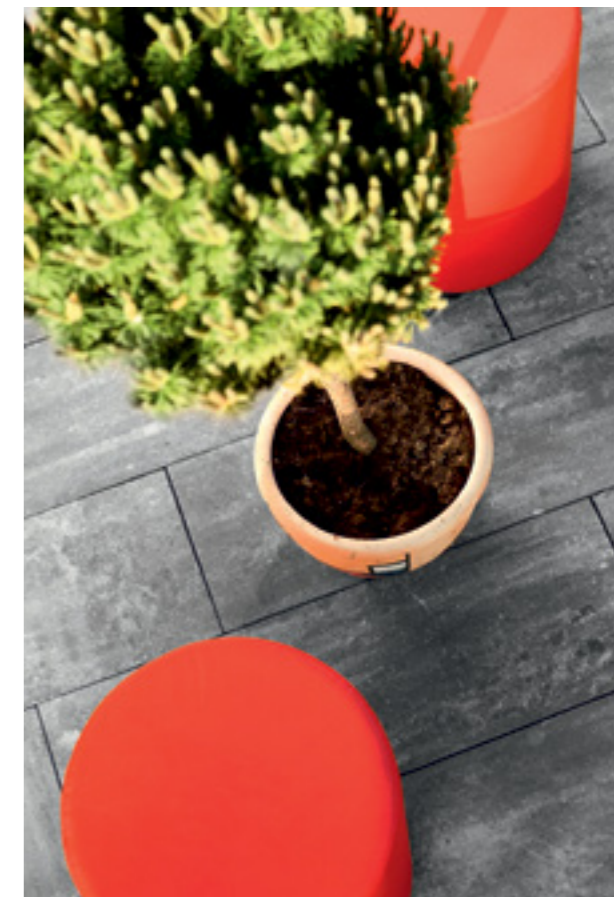
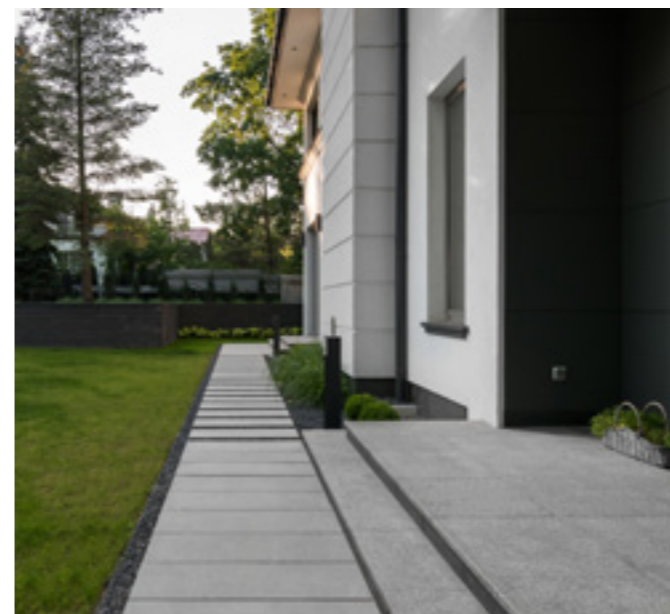
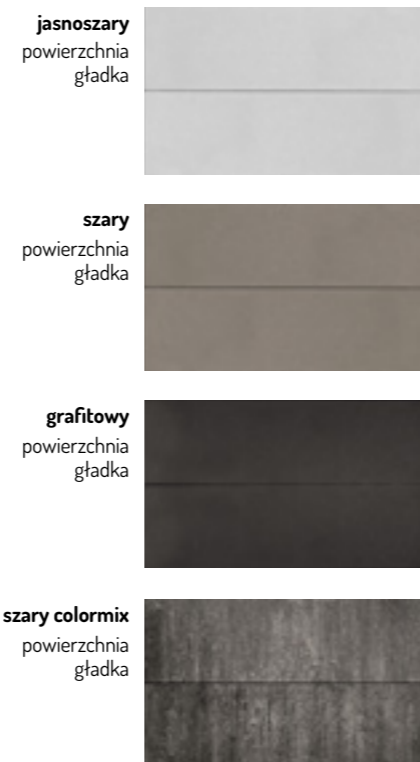
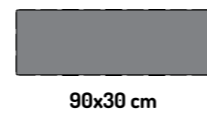

Płyta – grubość 8 cm

| ilość na palecie (m <sup>2</sup> ) | ilość warstw na palecie | waga palety (kg) | kolory         | cena netto (zł/m <sup>2</sup> ) | cena brutto (zł/m <sup>2</sup> ) |
|------------------------------------|-------------------------|------------------|----------------|---------------------------------|----------------------------------|
| 8,64 m <sup>2</sup>                | 8                       | 1575             | jasnoszary     | 100,00                          | <b>123,00</b>                    |
|                                    |                         |                  | szary          |                                 |                                  |
|                                    |                         |                  | grafitowy      |                                 |                                  |
|                                    |                         |                  | szary colormix |                                 |                                  |



**DESIGN 15**



15x20 cm



**DESIGN 60**

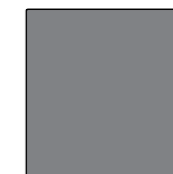

60x60 cm



Płyta – **grubość 10 cm** (produkt na zamówienie)

| ilość na palecie (m <sup>2</sup> ) | ilość warstw na palecie | waga palety (kg) | kolory                           | cena netto (zł/m <sup>2</sup> ) | cena brutto (zł/m <sup>2</sup> ) |
|------------------------------------|-------------------------|------------------|----------------------------------|---------------------------------|----------------------------------|
| 6,72 m <sup>2</sup>                | 8                       | 1532             | jasnoszary<br>szary<br>grafitowy | 115,00                          | <b>141,45</b>                    |

Płyta – **grubość 8 cm**

| ilość na palecie (m <sup>2</sup> ) | ilość warstw na palecie | waga palety (kg) | kolory                       | cena netto (zł/m <sup>2</sup> ) | cena brutto (zł/m <sup>2</sup> ) |
|------------------------------------|-------------------------|------------------|------------------------------|---------------------------------|----------------------------------|
| 5,76 m <sup>2</sup>                | 8                       | 1060             | jasnoszary<br>szary colormix | 95,00                           | <b>116,85</b>                    |



# NAWIERZCHNIE ZEWNĘTRZNE

## INDUSTRIAL 41,6 (produkt na zamówienie)

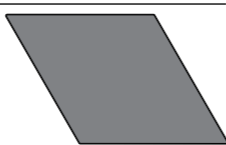

48x48x41,6 cm

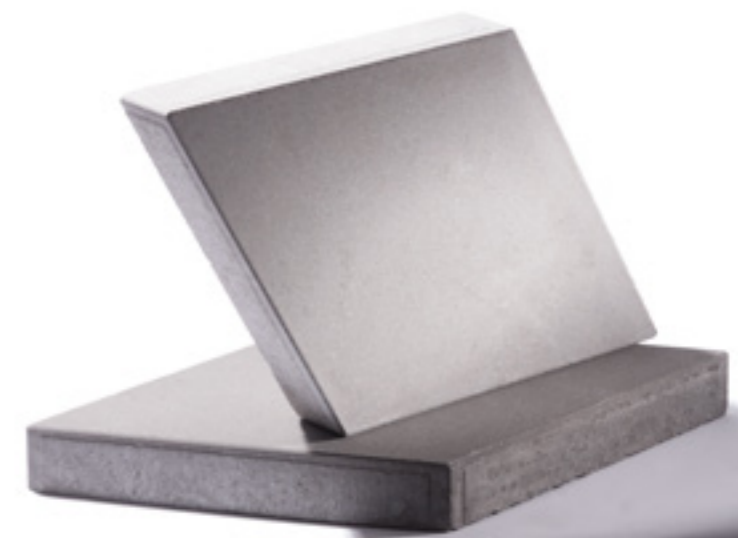
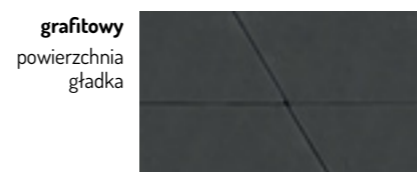
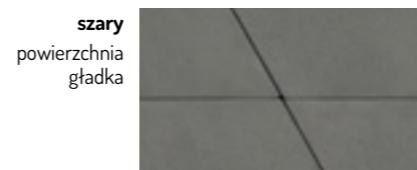

## Płyta – grubość 8 cm (produkt na zamówienie)

| ilość na palecie (m <sup>2</sup> ) | ilość warstw na palecie | waga palety (kg) | kolory                           | cena netto (zł/m <sup>2</sup> ) | cena brutto (zł/m <sup>2</sup> ) |
|------------------------------------|-------------------------|------------------|----------------------------------|---------------------------------|----------------------------------|
| 6,40 m <sup>2</sup>                | 8                       | 1172             | jasnoszary<br>szary<br>grafitowy | 150,00                          | <b>184,50</b>                    |



# NAWIERZCHNIE ZEWNĘTRZNE

## PANTEON (produkt na zamówienie)



### Kostka – grubość 6 cm (produkt na zamówienie)

| ilość na palecie (m <sup>2</sup> ) | ilość warstw na palecie | waga palety (kg) | kolory                  | cena netto (zł/m <sup>2</sup> ) | cena brutto (zł/m <sup>2</sup> ) |
|------------------------------------|-------------------------|------------------|-------------------------|---------------------------------|----------------------------------|
| 11,40 m <sup>2</sup>               | 10                      | 1559             | jasnoszary<br>grafitowy | 65,00                           | <b>79,95</b>                     |

### Kostka – grubość 8 cm (produkt na zamówienie)

| ilość na palecie (m <sup>2</sup> ) | ilość warstw na palecie | waga palety (kg) | kolory                  | cena netto (zł/m <sup>2</sup> ) | cena brutto (zł/m <sup>2</sup> ) |
|------------------------------------|-------------------------|------------------|-------------------------|---------------------------------|----------------------------------|
| 9,12 m <sup>2</sup>                | 8                       | 1662             | jasnoszary<br>grafitowy | 85,00                           | <b>104,55</b>                    |

Siedem kształtów produktu pakowane jest na jednej palecie.



**OGRODZENIE 60x20x15**

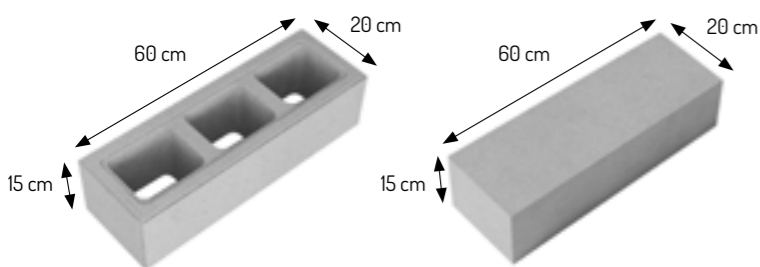

**Pustak ogrodzeniowy 60x20 cm – wysokość 15 cm**

| ilość na palecie (szt.) | ilość warstw na palecie | waga palety (kg) | kolory                           | cena netto (zł/szt.) | cena brutto (zł/szt.) |
|-------------------------|-------------------------|------------------|----------------------------------|----------------------|-----------------------|
| 40 szt.                 | 5                       | 900              | jasnoszary<br>szary<br>grafitowy | 36,00                | <b>44,28</b>          |

**Daszek ogrodzeniowy 60x20 cm – wysokość 15 cm**

| ilość na palecie (szt.) | ilość warstw na palecie | waga palety (kg) | kolory                           | cena netto (zł/szt.) | cena brutto (zł/szt.) |
|-------------------------|-------------------------|------------------|----------------------------------|----------------------|-----------------------|
| 16 szt.                 | 2                       | 668              | jasnoszary<br>szary<br>grafitowy | 60,00                | <b>73,80</b>          |

**OGRODZENIE 80x20x15**

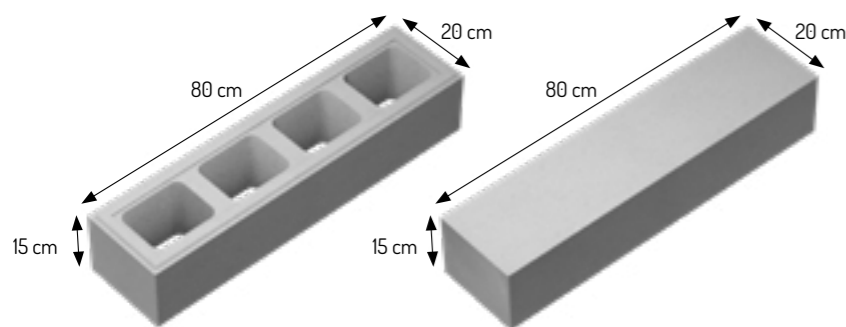

**Pustak ogrodzeniowy 80x20 cm – wysokość 15 cm**

| ilość na palecie (szt.) | ilość warstw na palecie | waga palety (kg) | kolory                           | cena netto (zł/szt.) | cena brutto (zł/szt.) |
|-------------------------|-------------------------|------------------|----------------------------------|----------------------|-----------------------|
| 25 szt.                 | 5                       | 720              | jasnoszary<br>szary<br>grafitowy | 40,00                | <b>49,20</b>          |
|                         |                         |                  | jasnoszary colormix              | 42,00                | <b>51,66</b>          |

**Daszek ogrodzeniowy 80x20 cm – wysokość 15 cm**

| ilość na palecie (szt.) | ilość warstw na palecie | waga palety (kg) | kolory                           | cena netto (zł/szt.) | cena brutto (zł/szt.) |
|-------------------------|-------------------------|------------------|----------------------------------|----------------------|-----------------------|
| 10 szt.                 | 2                       | 560              | jasnoszary<br>szary<br>grafitowy | 70,00                | <b>86,10</b>          |
|                         |                         |                  | jasnoszary colormix              | 72,00                | <b>88,56</b>          |



**OGRODZENIE 50x25x15**

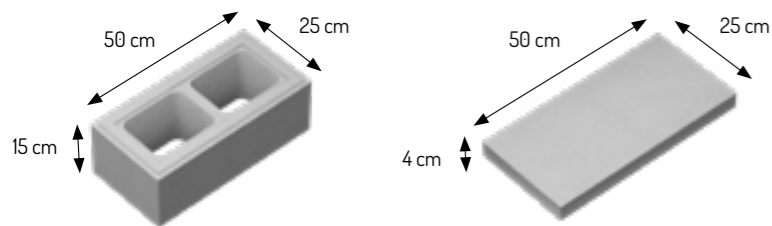

**Pustak ogrodzeniowy 50x25 cm – wysokość 15 cm**

| ilość na palecie (szt.) | ilość warstw na palecie | waga palety (kg) | kolory         | cena netto (zł/szt.) | cena brutto (zł/szt.) |
|-------------------------|-------------------------|------------------|----------------|----------------------|-----------------------|
| 40 szt.                 | 5                       | 900              | jasnoszary     | 33,00                | 40,59                 |
|                         |                         |                  | szary          |                      |                       |
|                         |                         |                  | grafitowy      |                      |                       |
|                         |                         |                  | szary colormix | 35,00                | 43,05                 |

**Daszek ogrodzeniowy 50x25 cm – wysokość 4 cm**

| ilość na palecie (szt.) | ilość warstw na palecie | waga palety (kg) | kolory         | cena netto (zł/szt.) | cena brutto (zł/szt.) |
|-------------------------|-------------------------|------------------|----------------|----------------------|-----------------------|
| 24 szt.                 | 3                       | 290              | jasnoszary     | 12,00                | 14,76                 |
|                         |                         |                  | szary          |                      |                       |
|                         |                         |                  | grafitowy      |                      |                       |
|                         |                         |                  | szary colormix | 14,00                | 17,22                 |

**OGRODZENIE 50,4x20x20,3**

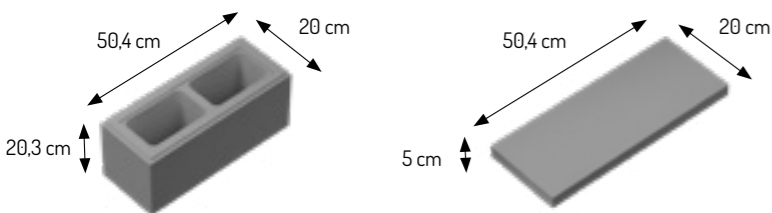

**Pustak ogrodzeniowy 50,4x20 cm – wysokość 20,3 cm**

| ilość na palecie (szt.) | ilość warstw na palecie | waga palety (kg) | kolory         | cena netto (zł/szt.) | cena brutto (zł/szt.) |
|-------------------------|-------------------------|------------------|----------------|----------------------|-----------------------|
| 60 szt.                 | 5                       | 1580             | jasnoszary     | 34,00                | 41,82                 |
|                         |                         |                  | szary          |                      |                       |
|                         |                         |                  | grafitowy      |                      |                       |
|                         |                         |                  | szary colormix | 36,00                | 44,28                 |

**Daszek ogrodzeniowy 50,4x20 cm – wysokość 5 cm**

| ilość na palecie (szt.) | ilość warstw na palecie | waga palety (kg) | kolory         | cena netto (zł/szt.) | cena brutto (zł/szt.) |
|-------------------------|-------------------------|------------------|----------------|----------------------|-----------------------|
| 36 szt.                 | 3                       | 420              | jasnoszary     | 14,00                | 17,22                 |
|                         |                         |                  | szary          |                      |                       |
|                         |                         |                  | grafitowy      |                      |                       |
|                         |                         |                  | szary colormix | 16,00                | 19,68                 |

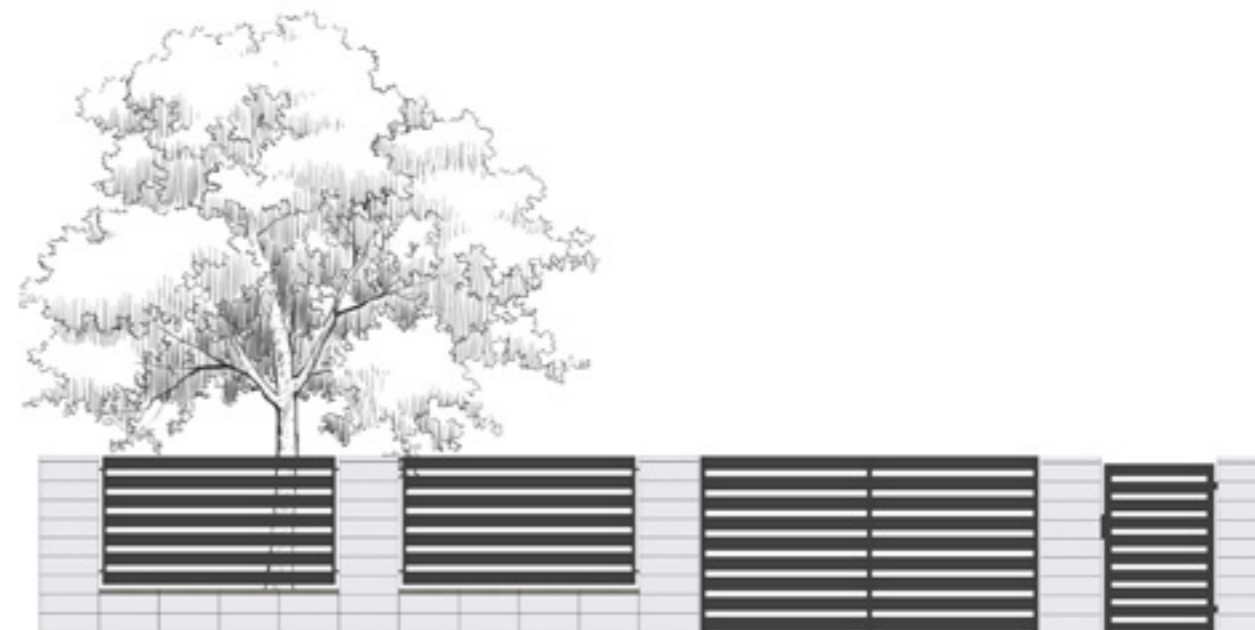

**STOPIEŃ SCHODOWY**

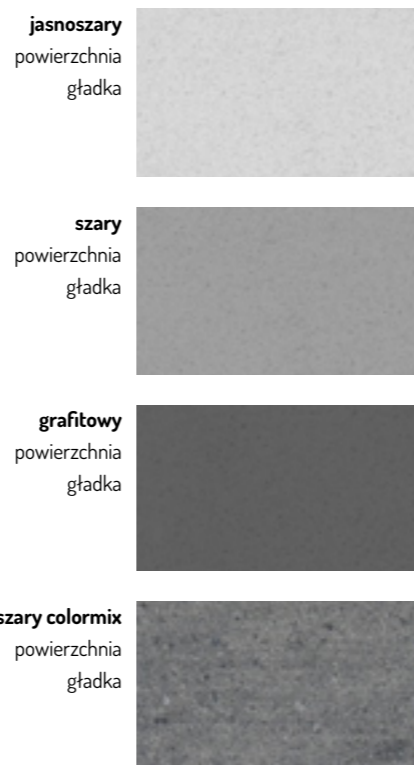
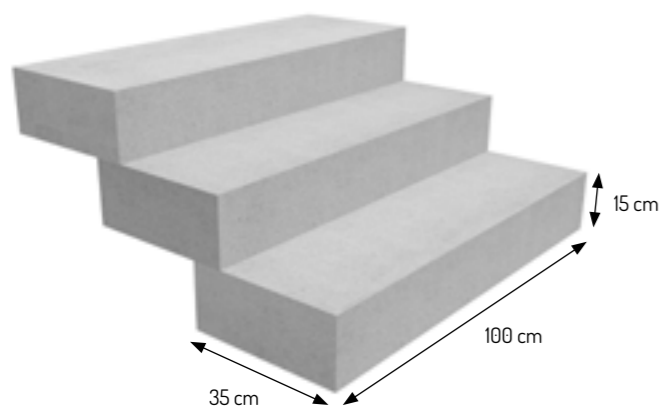

Stopień schodowy 100x35cm – **wysokość 15 cm**

| ilość na palecie (szt.) | ilość warstw na palecie | waga palety (kg) | kolory                           | cena netto (zł/szt.) | cena brutto (zł/szt.) |
|-------------------------|-------------------------|------------------|----------------------------------|----------------------|-----------------------|
| 6 szt.                  | 3                       | 740              | jasnoszary<br>szary<br>grafitowy | 115,00               | <b>141,45</b>         |
|                         |                         |                  | szary colormix                   | 120,00               | <b>147,60</b>         |



**VERTICAL No 1**

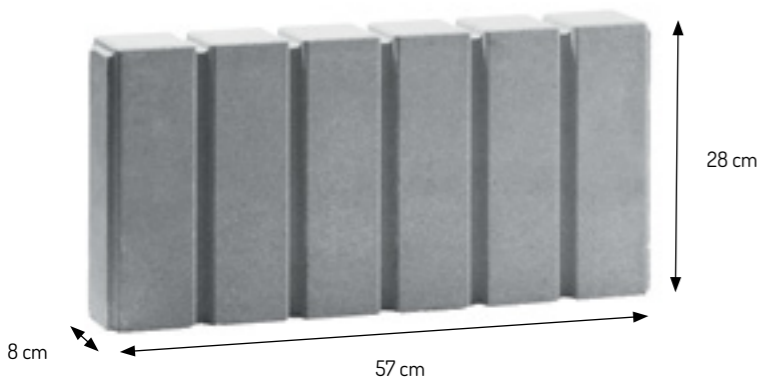

**Palisada – wysokość 28 cm**

| ilość na palecie (szt.) | ilość warstw na palecie | waga palety (kg) | kolory     | cena netto (zł/szt.) | cena brutto (zł/szt.) |
|-------------------------|-------------------------|------------------|------------|----------------------|-----------------------|
| 60 szt.                 | 3                       | 1620             | jasnoszary | 25,00                | <b>30,75</b>          |
|                         |                         |                  | szary      |                      |                       |
|                         |                         |                  | grafitowy  |                      |                       |



**VERTICAL No 10, VERTICAL No 30, VERTICAL No 50**

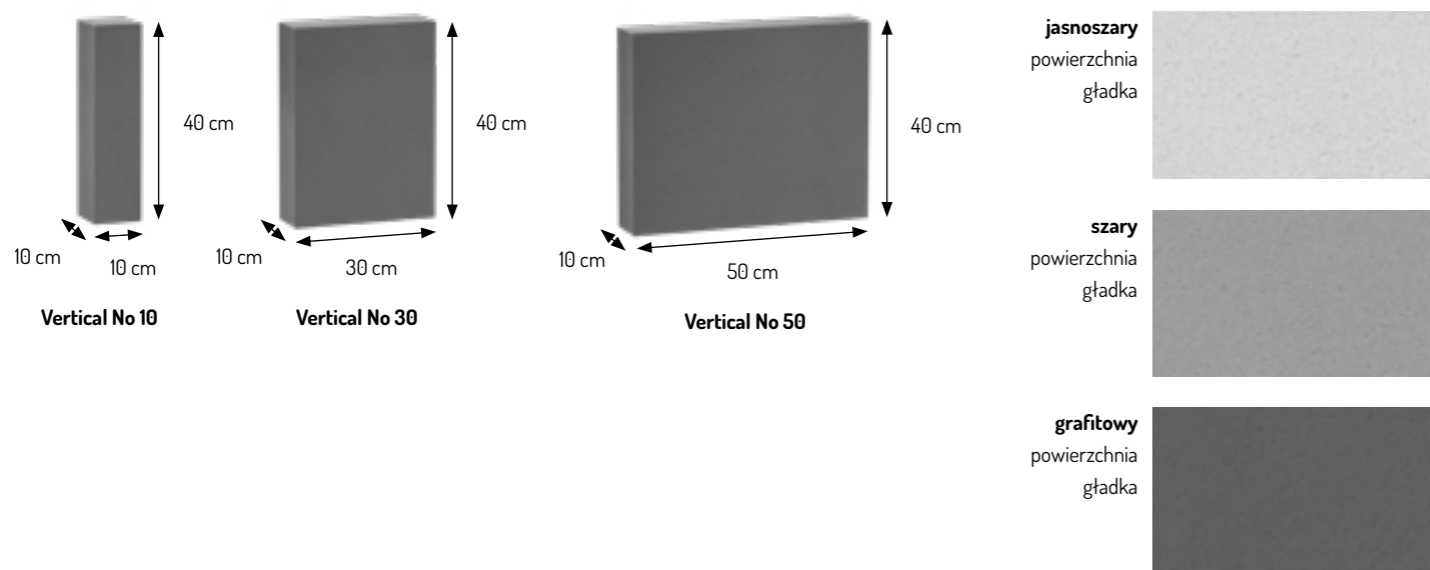

**Vertical No 10 – wysokość 40 cm**

| ilość na palecie (szt.) | ilość warstw na palecie | waga palety (kg) | kolory                           | cena netto (zł/szt.) | cena brutto (zł/szt.) |
|-------------------------|-------------------------|------------------|----------------------------------|----------------------|-----------------------|
| 44 szt.                 | 1                       | 415              | jasnoszary<br>szary<br>grafitowy | 13,00                | <b>15,99</b>          |

**Vertical No 30 – wysokość 40 cm**

| ilość na palecie (szt.) | ilość warstw na palecie | waga palety (kg) | kolory                           | cena netto (zł/szt.) | cena brutto (zł/szt.) |
|-------------------------|-------------------------|------------------|----------------------------------|----------------------|-----------------------|
| 22 szt.                 | 1                       | 600              | jasnoszary<br>szary<br>grafitowy | 26,00                | <b>31,98</b>          |

**Vertical No 50 – wysokość 40 cm**

| ilość na palecie (szt.) | ilość warstw na palecie | waga palety (kg) | kolory                           | cena netto (zł/szt.) | cena brutto (zł/szt.) |
|-------------------------|-------------------------|------------------|----------------------------------|----------------------|-----------------------|
| 11 szt.                 | 1                       | 505              | jasnoszary<br>szary<br>grafitowy | 36,00                | <b>44,28</b>          |



**VERTICAL No 80, VERTICAL No 120**

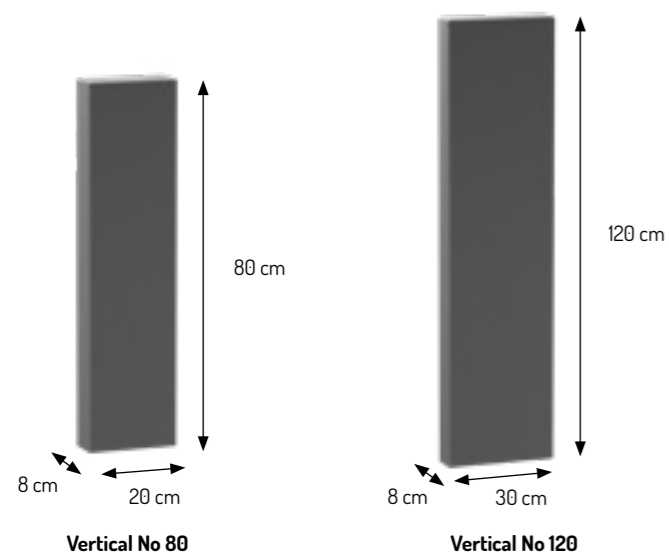

**Vertical No 80 – wysokość 80 cm**

| ilość na palecie (szt.) | ilość warstw na palecie | waga palety (kg) | kolory                           | cena netto (zł/szt.) | cena brutto (zł/szt.) |
|-------------------------|-------------------------|------------------|----------------------------------|----------------------|-----------------------|
| 39 szt.                 | 3                       | 1140             | jasnoszary<br>szary<br>grafitowy | 32,00                | <b>39,36</b>          |

**Vertical No 120 – wysokość 120 cm**

| ilość na palecie (szt.) | ilość warstw na palecie | waga palety (kg) | kolory                           | cena netto (zł/szt.) | cena brutto (zł/szt.) |
|-------------------------|-------------------------|------------------|----------------------------------|----------------------|-----------------------|
| 16 szt.                 | 8                       | 1050             | jasnoszary<br>szary<br>grafitowy | 70,00                | <b>86,10</b>          |





**BEHATON**



20x16,5cm

Kostka z fazą – **grubość 6 cm** / Kostka bez fazy – **grubość 6 cm** (na zamówienie)

| ilość na palecie (m <sup>2</sup> ) | ilość warstw na palecie | waga palety (kg) | kolory                | cena netto (zł/m <sup>2</sup> ) | cena brutto (zł/m <sup>2</sup> ) |
|------------------------------------|-------------------------|------------------|-----------------------|---------------------------------|----------------------------------|
| 9,80 m <sup>2</sup>                | 10                      | 1343             | szary                 | 52,00                           | <b>63,96</b>                     |
|                                    |                         |                  | czerwony<br>grafitowy | 54,00                           | <b>66,42</b>                     |

Kostka z fazą – **grubość 8 cm**

| ilość na palecie (m <sup>2</sup> ) | ilość warstw na palecie | waga palety (kg) | kolory                | cena netto (zł/m <sup>2</sup> ) | cena brutto (zł/m <sup>2</sup> ) |
|------------------------------------|-------------------------|------------------|-----------------------|---------------------------------|----------------------------------|
| 8,52 m <sup>2</sup>                | 8                       | 1554             | szary                 | 69,00                           | <b>84,87</b>                     |
|                                    |                         |                  | czerwony<br>grafitowy | 72,00                           | <b>88,56</b>                     |

Kostka bez fazy / mikrofaza – **grubość 8 cm** (na zamówienie)

| ilość na palecie (m <sup>2</sup> ) | ilość warstw na palecie | waga palety (kg) | kolory                | cena netto (zł/m <sup>2</sup> ) | cena brutto (zł/m <sup>2</sup> ) |
|------------------------------------|-------------------------|------------------|-----------------------|---------------------------------|----------------------------------|
| 7,39 m <sup>2</sup>                | 8                       | 1350             | szary                 | 69,00                           | <b>84,87</b>                     |
|                                    |                         |                  | czerwony<br>grafitowy | 72,00                           | <b>88,56</b>                     |

Kostka bez fazy / z fazą – **grubość 10 cm** (produkt na zamówienie)

| ilość na palecie (m <sup>2</sup> ) | ilość warstw na palecie | waga palety (kg) | kolory | cena netto (zł/m <sup>2</sup> ) | cena brutto (zł/m <sup>2</sup> ) |
|------------------------------------|-------------------------|------------------|--------|---------------------------------|----------------------------------|
| 7,45 m <sup>2</sup>                | 8                       | 1696             | szary  | 89,00                           | <b>109,47</b>                    |

**HOLLAND**



10x20 cm

Kostka z fazą – **grubość 4 cm**

| ilość na palecie (m <sup>2</sup> ) | ilość warstw na palecie | waga palety (kg) | kolory    | cena netto (zł/m <sup>2</sup> ) | cena brutto (zł/m <sup>2</sup> ) |
|------------------------------------|-------------------------|------------------|-----------|---------------------------------|----------------------------------|
| 15,12 m <sup>2</sup>               | 14                      | 1381             | szary     | 44,00                           | <b>54,12</b>                     |
|                                    |                         |                  | grafitowy | 46,00                           | <b>56,58</b>                     |

**HOLLAND**



10x20 cm

Kostka z fazą – **grubość 6 cm**

| ilość na palecie (m <sup>2</sup> ) | ilość warstw na palecie | waga palety (kg) | kolory                | cena netto (zł/m <sup>2</sup> ) | cena brutto (zł/m <sup>2</sup> ) |
|------------------------------------|-------------------------|------------------|-----------------------|---------------------------------|----------------------------------|
| 10,80 m <sup>2</sup>               | 10                      | 1478             | szary                 | 52,00                           | <b>63,96</b>                     |
|                                    |                         |                  | czerwony<br>grafitowy | 54,00                           | <b>66,42</b>                     |

Kostka z fazą – **grubość 8 cm**

| ilość na palecie (m <sup>2</sup> ) | ilość warstw na palecie | waga palety (kg) | kolory                | cena netto (zł/m <sup>2</sup> ) | cena brutto (zł/m <sup>2</sup> ) |
|------------------------------------|-------------------------|------------------|-----------------------|---------------------------------|----------------------------------|
| 8,64 m <sup>2</sup>                | 8                       | 1575             | szary                 | 69,00                           | <b>84,87</b>                     |
|                                    |                         |                  | czerwony<br>grafitowy | 72,00                           | <b>88,59</b>                     |

Kostka bez fazy – **grubość 8 cm**

| ilość na palecie (m <sup>2</sup> ) | ilość warstw na palecie | waga palety (kg) | kolory                | cena netto (zł/m <sup>2</sup> ) | cena brutto (zł/m <sup>2</sup> ) |
|------------------------------------|-------------------------|------------------|-----------------------|---------------------------------|----------------------------------|
| 7,68 m <sup>2</sup>                | 8                       | 1402             | szary                 | 69,00                           | <b>84,87</b>                     |
|                                    |                         |                  | czerwony<br>grafitowy | 72,00                           | <b>88,59</b>                     |





**PŁYTY BETONOWE**

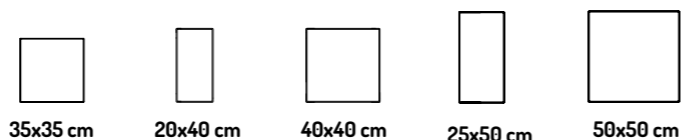

**Płyta z mikrofazą – grubość 4 cm**

| nazwa       | ilość na paletcie (szt.) | ilość warstw na paletcie | waga palety (kg) | kolory                  | cena netto (zł/szt.) | cena brutto (zł/szt.)       |
|-------------|--------------------------|--------------------------|------------------|-------------------------|----------------------|-----------------------------|
| płyta 20x40 | 120 szt.                 | 10                       | 884              | szary<br>szary colormix | 4,00<br>5,00         | <b>4,92</b><br><b>6,15</b>  |
| płyta 40x40 | 60 szt.                  | 10                       | 884              | szary<br>szary colormix | 8,00<br>10,00        | <b>9,84</b><br><b>12,30</b> |

**Płyta z fazą – grubość 5 cm**

| nazwa                  | ilość na paletcie (szt.) | ilość warstw na paletcie | waga palety (kg) | kolory             | cena netto (zł/szt.) | cena brutto (zł/szt.)      |
|------------------------|--------------------------|--------------------------|------------------|--------------------|----------------------|----------------------------|
| płyta chodnikowa 35x35 | 90 szt.                  | 10                       | 1310             | szary<br>grafitowy | 7,00<br>8,00         | <b>8,61</b><br><b>9,84</b> |

**Płyta z mikrofazą – grubość 8 cm (produkt na zamówienie)**

| nazwa                  | ilość na paletcie (szt.) | ilość warstw na paletcie | waga palety (kg) | kolory | cena netto (zł/szt.) | cena brutto (zł/szt.) |
|------------------------|--------------------------|--------------------------|------------------|--------|----------------------|-----------------------|
| płyta chodnikowa 35x35 | 72 szt.                  | 8                        | 1590             | szary  | 17,00                | <b>20,91</b>          |

**Płyta z fazą / mikrofazą / bez fazy – grubość 7 cm**

| nazwa                  | ilość na paletcie (szt.) | ilość warstw na paletcie | waga palety (kg) | kolory | cena netto (zł/szt.) | cena brutto (zł/szt.) |
|------------------------|--------------------------|--------------------------|------------------|--------|----------------------|-----------------------|
| płyta chodnikowa 25x50 | 80 szt.                  | 10                       | 1620             | szary  | 9,00                 | <b>11,07</b>          |

**Płyta z fazą / mikrofazą / bez fazy – grubość 7 cm**

| nazwa                  | ilość na paletcie (szt.) | ilość warstw na paletcie | waga palety (kg) | kolory | cena netto (zł/szt.) | cena brutto (zł/szt.) |
|------------------------|--------------------------|--------------------------|------------------|--------|----------------------|-----------------------|
| płyta chodnikowa 50x50 | 40 szt.                  | 10                       | 1620             | szary  | 18,00                | <b>22,14</b>          |

**Płyta z mikrofazą – grubość 14 cm**

| nazwa       | ilość na paletcie (szt.) | ilość warstw na paletcie | waga palety (kg) | kolory | cena netto (zł/szt.) | cena brutto (zł/szt.) |
|-------------|--------------------------|--------------------------|------------------|--------|----------------------|-----------------------|
| płyta 50x50 | 20 szt.                  | 5                        | 1600             | szary  | 18,00                | <b>22,14</b>          |



**NAWIERZCHNIE ANTYSMOGOWE NA ZAMÓWIENIE**

Wszystkie płyty chodnikowe mogą być wyprodukowane z ekologicznego cementu o właściwościach antysmogowych.

Cement używany do produkcji z nanometrycznym dwutlenkiem tytanu poddany oddziaływaniu promieniowania UV posiada właściwości fotokatalityczne które redukują szkodliwe zanieczyszczenia obecne w powietrzu.

**PŁYTY BETONOWE ANTYSMOGOWE**

**Płyta z mikrofazą – grubość 7 cm**

| nazwa                  | ilość na paletcie (szt.) | ilość warstw na paletcie | waga palety (kg) | kolory | cena netto (zł/szt.) | cena brutto (zł/szt.) |
|------------------------|--------------------------|--------------------------|------------------|--------|----------------------|-----------------------|
| płyta chodnikowa 50x50 | 40 szt.                  | 10                       | 1620             | szary  | 29,00                | <b>35,67</b>          |
| płyta chodnikowa 25x50 | 80 szt.                  | 10                       | 1620             | szary  | 15,00                | <b>18,45</b>          |

**Płyta z mikrofazą – grubość 14 cm**

| nazwa       | ilość na paletcie (szt.) | ilość warstw na paletcie | waga palety (kg) | kolory | cena netto (zł/szt.) | cena brutto (zł/szt.) |
|-------------|--------------------------|--------------------------|------------------|--------|----------------------|-----------------------|
| płyta 50x50 | 20 szt.                  | 5                        | 1600             | szary  | 65,00                | <b>79,95</b>          |

**PŁYTY DOTYKOWE**



**Płyta – grubość 8 cm**

| nazwa            | ilość na paletcie (szt.) | ilość warstw na paletcie | waga palety (kg) | kolory | cena netto (zł/szt.) | cena brutto (zł/szt.) |
|------------------|--------------------------|--------------------------|------------------|--------|----------------------|-----------------------|
| płyta STOP 30x30 | 96 szt.                  | 8                        | 1580             | żółty  | 28,00                | <b>34,44</b>          |

**Płyta – grubość 5 cm**

| nazwa            | ilość na paletcie (szt.) | ilość warstw na paletcie | waga palety (kg) | kolory | cena netto (zł/szt.) | cena brutto (zł/szt.) |
|------------------|--------------------------|--------------------------|------------------|--------|----------------------|-----------------------|
| płyta STOP 35x35 | 90 szt.                  | 10                       | 1310             | żółty  | 20,00                | <b>24,60</b>          |

**Płyta – grubość 8 cm**

| nazwa            | ilość na paletcie (szt.) | ilość warstw na paletcie | waga palety (kg) | kolory | cena netto (zł/szt.) | cena brutto (zł/szt.) |
|------------------|--------------------------|--------------------------|------------------|--------|----------------------|-----------------------|
| płyta STOP 35x35 | 72 szt.                  | 8                        | 1620             | żółty  | 31,00                | <b>38,13</b>          |

**Płyta – grubość 8 cm**

| nazwa            | ilość na paletcie (szt.) | ilość warstw na paletcie | waga palety (kg) | kolory | cena netto (zł/szt.) | cena brutto (zł/szt.) |
|------------------|--------------------------|--------------------------|------------------|--------|----------------------|-----------------------|
| płyta STOP 40x40 | 48 szt.                  | 8                        | 1402             | żółty  | 34,00                | <b>41,82</b>          |

**Płyta – grubość 8 cm**

| nazwa                  | ilość na paletcie (szt.) | ilość warstw na paletcie | waga palety (kg) | kolory | cena netto (zł/szt.) | cena brutto (zł/szt.) |
|------------------------|--------------------------|--------------------------|------------------|--------|----------------------|-----------------------|
| Płyta prowadząca 25x25 | 96 szt.                  | 8                        | 1100             | biały  | 32,00                | <b>39,36</b>          |
| Płyta prowadząca 30x30 | 96 szt.                  | 8                        | 1575             | biały  | 36,00                | <b>44,28</b>          |

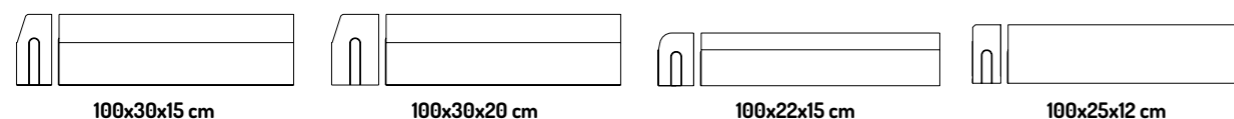

**KRAWEŹNIKI**

**Krawężnik drogowy 100x30 – szerokość 15 cm**

| ilość na palecie (szt.) | ilość warstw na palecie | waga palety (kg) | kolory | cena netto (zł/szt.) | cena brutto (zł/szt.) |
|-------------------------|-------------------------|------------------|--------|----------------------|-----------------------|
| 15 szt.                 | 3                       | 1470             | szary  | 40,00                | <b>49,20</b>          |
|                         |                         |                  | grafit | 48,00                | <b>59,04</b>          |

**Krawężnik drogowy 100x30 – szerokość 20 cm**

| ilość na palecie (szt.) | ilość warstw na palecie | waga palety (kg) | kolory | cena netto (zł/szt.) | cena brutto (zł/szt.) |
|-------------------------|-------------------------|------------------|--------|----------------------|-----------------------|
| 12 szt.                 | 3                       | 1620             | szary  | 53,00                | <b>65,19</b>          |

**Krawężnik najazdowy 100x22 – szerokość 15 cm**

| ilość na palecie (szt.) | ilość warstw na palecie | waga palety (kg) | kolory | cena netto (zł/szt.) | cena brutto (zł/szt.) |
|-------------------------|-------------------------|------------------|--------|----------------------|-----------------------|
| 15 szt.                 | 3                       | 1160             | szary  | 41,00                | <b>50,43</b>          |

**Opornik drogowy 100x25 – szerokość 12 cm**

| ilość na palecie (szt.) | ilość warstw na palecie | waga palety (kg) | kolory | cena netto (zł/szt.) | cena brutto (zł/szt.) |
|-------------------------|-------------------------|------------------|--------|----------------------|-----------------------|
| 21 szt.                 | 3                       | 1437             | szary  | 30,00                | <b>36,90</b>          |

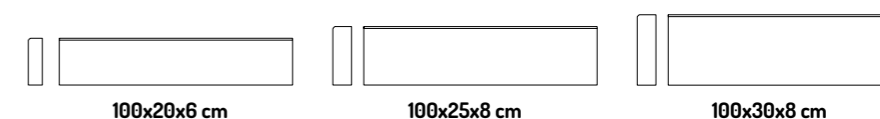
**OBRZEŻA**

**Obrzeże chodnikowe 100x20 – szerokość 6 cm**

| ilość na palecie (szt.) | ilość warstw na palecie | waga palety (kg) | kolory               | cena netto (zł/szt.) | cena brutto (zł/szt.) |
|-------------------------|-------------------------|------------------|----------------------|----------------------|-----------------------|
| 39 szt.                 | 3                       | 1073             | jasnoszary           | 20,00                | <b>24,60</b>          |
|                         |                         |                  | szary                | 13,00                | <b>15,99</b>          |
|                         |                         |                  | czerwony             | 15,00                | <b>18,45</b>          |
|                         |                         |                  | grafitowy<br>brązowy |                      |                       |

**Obrzeże chodnikowe 100x25 – szerokość 8 cm**

| ilość na palecie (szt.) | ilość warstw na palecie | waga palety (kg) | kolory | cena netto (zł/szt.) | cena brutto (zł/szt.) |
|-------------------------|-------------------------|------------------|--------|----------------------|-----------------------|
| 30 szt.                 | 3                       | 1370             | szary  | 20,00                | <b>24,60</b>          |

**Obrzeże chodnikowe 100x30 – szerokość 8 cm**

| ilość na palecie (szt.) | ilość warstw na palecie | waga palety (kg) | kolory    | cena netto (zł/szt.) | cena brutto (zł/szt.) |
|-------------------------|-------------------------|------------------|-----------|----------------------|-----------------------|
| 30 szt.                 | 3                       | 1640             | szary     | 22,00                | <b>27,06</b>          |
|                         |                         |                  | grafitowy | 26,00                | <b>31,98</b>          |

**HYDROSTONE**

19x19 cm (z odbojnikami 21,7x21,7 cm)

**Kostka – grubość 8 cm**

| ilość na palecie (m <sup>2</sup> ) | ilość warstw na palecie | waga palety (kg) | kolory    | cena netto (zł/m <sup>2</sup> ) | cena brutto (zł/m <sup>2</sup> ) |
|------------------------------------|-------------------------|------------------|-----------|---------------------------------|----------------------------------|
| 6,93 m <sup>2</sup>                | 8                       | 1267             | szary     | 100,00                          | <b>123,00</b>                    |
|                                    |                         |                  | grafitowy | 102,00                          | <b>125,45</b>                    |

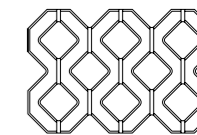
**AŻUR 60x40**

60x40 cm

**Płyta – grubość 8 cm**

| ilość na palecie (szt.) | ilość warstw na palecie | waga palety (kg) | kolory | cena netto (zł/szt.) | cena brutto (zł/szt.) |
|-------------------------|-------------------------|------------------|--------|----------------------|-----------------------|
| 50 szt.                 | 10                      | 1380             | szary  | 15,00                | <b>18,45</b>          |

**Płyta – grubość 10 cm**

| ilość na palecie (szt.) | ilość warstw na palecie | waga palety (kg) | kolory | cena netto (zł/szt.) | cena brutto (zł/szt.) |
|-------------------------|-------------------------|------------------|--------|----------------------|-----------------------|
| 40 szt.                 | 8                       | 1400             | szary  | 17,00                | <b>20,91</b>          |

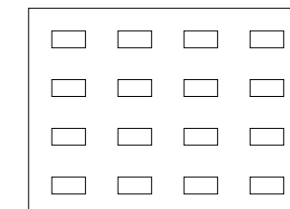
**Płyta JOMB 100x75**

100x75 cm

**Płyta – grubość 12,5 cm**

| ilość na palecie (szt.) | ilość warstw na palecie | waga palety (kg) | kolory | cena netto (zł/szt.) | cena brutto (zł/szt.) |
|-------------------------|-------------------------|------------------|--------|----------------------|-----------------------|
| 8 szt.                  | 8                       | 1480             | szary  | 120,00               | <b>147,60</b>         |

**BLOCZKI FUNDAMENTOWE****Bloczek fundamentowy 20 MPa 38x24 - wysokość 12 cm**

| ilość na palecie (szt.) | ilość warstw na palecie | waga palety (kg) | kolory | cena netto (zł/szt.) | cena brutto (zł/szt.) |
|-------------------------|-------------------------|------------------|--------|----------------------|-----------------------|
| 63 szt.                 | 3                       | 1560             | szary  | 6,35                 | <b>7,81</b>           |

**Bloczek fundamentowy 15 MPa 38x24 - wysokość 12 cm**

| ilość na palecie (szt.) | ilość warstw na palecie | waga palety (kg) | kolory   | cena netto (zł/szt.) | cena brutto (zł/szt.) |
|-------------------------|-------------------------|------------------|----------|----------------------|-----------------------|
| 63 szt.                 | 3                       | 1560             | czerwony | 5,40                 | <b>6,44</b>           |

**Bloczek fundamentowy (P+W) 20 MPa 38x24 - wysokość 12 cm**

| ilość na palecie (szt.)             | ilość warstw na palecie | waga palety (kg) | kolory | cena netto (zł/szt.) | cena brutto (zł/szt.) |
|-------------------------------------|-------------------------|------------------|--------|----------------------|-----------------------|
| 60 szt.<br>(w tym 5 szt. narożnych) | 5                       | 1520             | szary  | 6,60                 | <b>8,12</b>           |

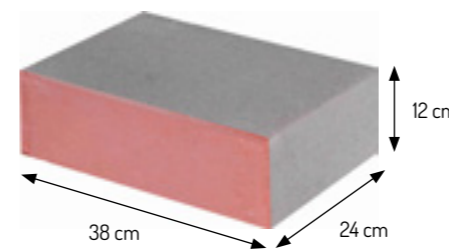

Bloczek fundamentowy

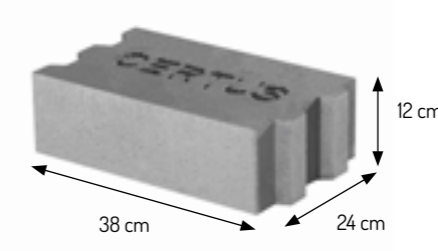

Bloczek P+W

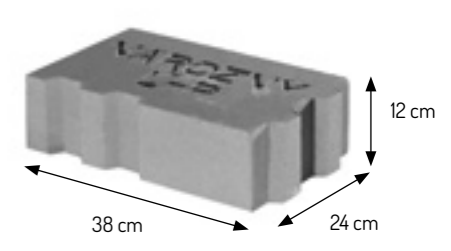

Bloczek P+W narożny

PREFABRYKATY I PRODUKTY  
BETONOWE DLA BUDOWNICTWA

BLOCZKI FUNDAMENTOWE  
PUSTAKI KONSTRUKCYJNE  
BETON TOWAROWY  
PODBUDOWY I STABILIZACJE

**PUSTAKI SZALUNKOWE****Pustak szalunkowy 50x24 - wysokość 24 cm**

| ilość na palecie (szt.) | ilość warstw na palecie | waga palety (kg) | kolory | cena netto (zł/szt.) | cena brutto (zł/szt.) |
|-------------------------|-------------------------|------------------|--------|----------------------|-----------------------|
| 50 szt.                 | 5                       | 1060             | szary  | 11,00                | <b>13,53</b>          |

**Pustak szalunkowy naprowadzający 50x24 - wysokość 24 cm**

| ilość na palecie (szt.) | ilość warstw na palecie | waga palety (kg) | kolory | cena netto (zł/szt.) | cena brutto (zł/szt.) |
|-------------------------|-------------------------|------------------|--------|----------------------|-----------------------|
| 50 szt.                 | 5                       | 1060             | szary  | 12,00                | <b>14,76</b>          |

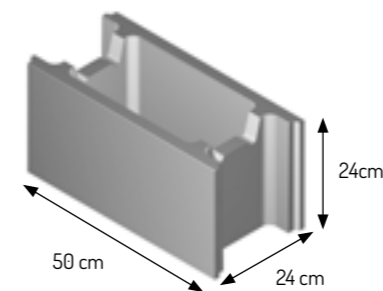

Pustak szalunkowy

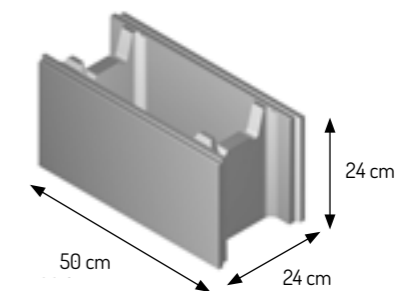

Pustak szalunkowy naprowadzający

## SYSTEM PUSTAKÓW KONSTRUKCYJNYCH

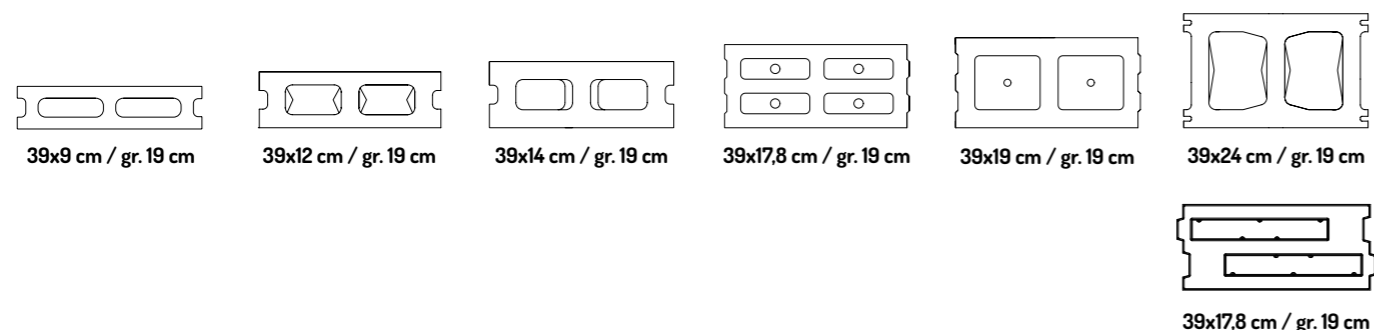

## Pustak Konstrukcyjny 20 MPa 39x19 – szerokość 9 cm

| ilość na palecie (szt.) | ilość warstw na palecie | waga palety (kg) | kolory | cena netto (zł/szt.) | cena brutto (zł/szt.) |
|-------------------------|-------------------------|------------------|--------|----------------------|-----------------------|
| 120 szt.                | 5                       | 1340             | szary  | 4,40                 | <b>5,41</b>           |

## Pustak Konstrukcyjny 20 MPa 39x19 – szerokość 12 cm

| ilość na palecie (szt.) | ilość warstw na palecie | waga palety (kg) | kolory | cena netto (zł/szt.) | cena brutto (zł/szt.) |
|-------------------------|-------------------------|------------------|--------|----------------------|-----------------------|
| 90 szt.                 | 5                       | 1290             | szary  | 5,50                 | <b>6,77</b>           |

## Pustak Konstrukcyjny 20 MPa 39x19 – szerokość 14 cm

| ilość na palecie (szt.) | ilość warstw na palecie | waga palety (kg) | kolory | cena netto (zł/szt.) | cena brutto (zł/szt.) |
|-------------------------|-------------------------|------------------|--------|----------------------|-----------------------|
| 80 szt.                 | 5                       | 1490             | szary  | 6,20                 | <b>7,63</b>           |

## Pustak Konstrukcyjny 20 MPa 39x19 – szerokość 17,8 cm

| ilość na palecie (szt.) | ilość warstw na palecie | waga palety (kg) | kolory | cena netto (zł/szt.) | cena brutto (zł/szt.) |
|-------------------------|-------------------------|------------------|--------|----------------------|-----------------------|
| 60 szt.                 | 5                       | 1250             | szary  | 8,10                 | <b>9,96</b>           |

## Pustak Konstrukcyjny 20 MPa 39x19 – szerokość 19 cm

| ilość na palecie (szt.) | ilość warstw na palecie | waga palety (kg) | kolory | cena netto (zł/szt.) | cena brutto (zł/szt.) |
|-------------------------|-------------------------|------------------|--------|----------------------|-----------------------|
| 60 szt.                 | 5                       | 1360             | szary  | 8,20                 | <b>10,09</b>          |

## Pustak Konstrukcyjny 20 MPa 39x19 – szerokość 24 cm

| ilość na palecie (szt.) | ilość warstw na palecie | waga palety (kg) | kolory | cena netto (zł/szt.) | cena brutto (zł/szt.) |
|-------------------------|-------------------------|------------------|--------|----------------------|-----------------------|
| 50 szt.                 | 5                       | 1280             | szary  | 9,80                 | <b>12,05</b>          |

Pustak konstrukcyjny termiczny 20 MPa 39x19 – szerokość 17,8 cm NOWOŚĆ

| ilość na palecie (szt.) | ilość warstw na palecie | waga palety (kg) | kolory | cena netto (zł/szt.) | cena brutto (zł/szt.) |
|-------------------------|-------------------------|------------------|--------|----------------------|-----------------------|
| 60 szt.                 | 5                       | 1280             | szary  | 15,00                | <b>18,45</b>          |

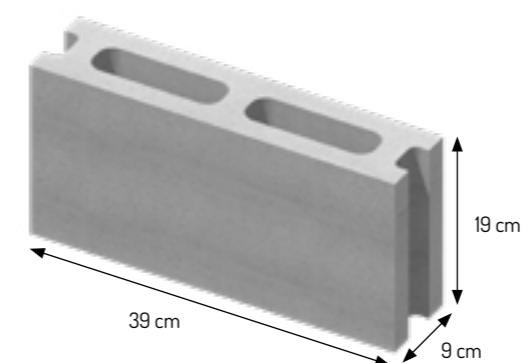

Pustak 9 cm

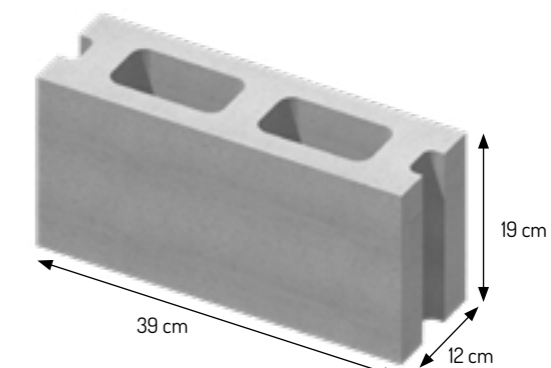

Pustak 12 cm

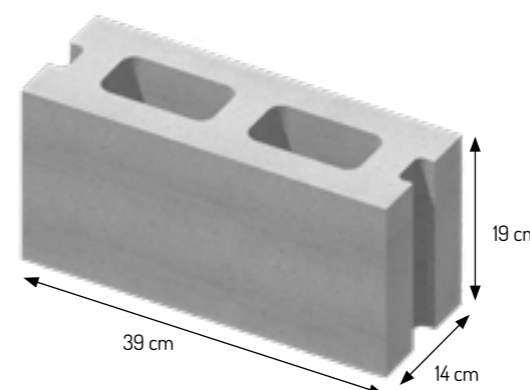

Pustak 14 cm

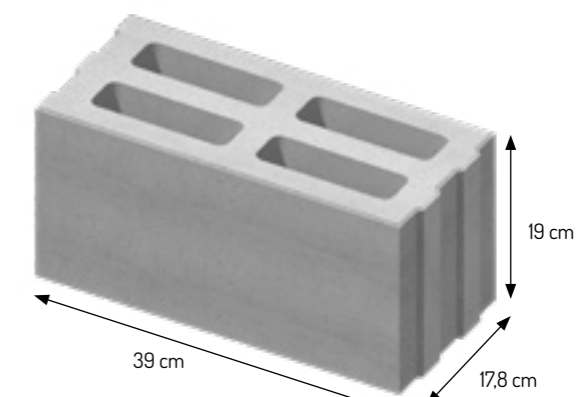

Pustak 17,8 cm

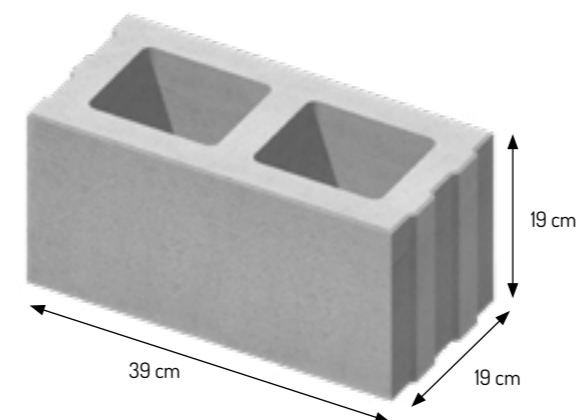

Pustak 19 cm

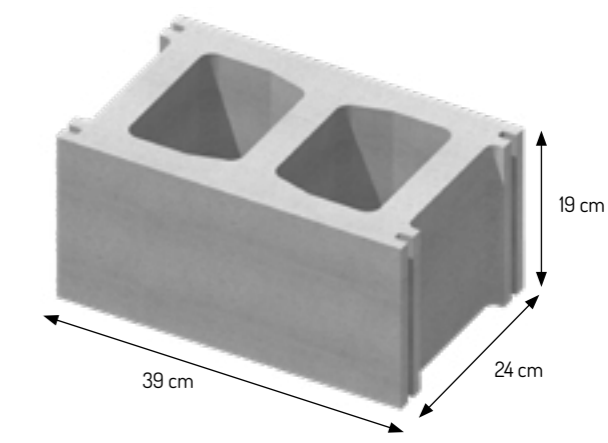

Pustak 24 cm

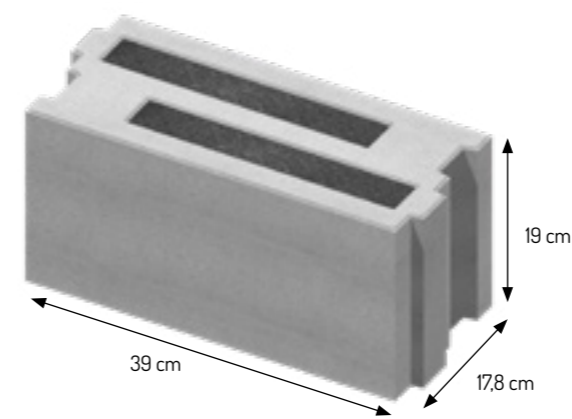

Pustak termiczny 17,8 cm

### BLOCZEK ŚCIENNY

Bloczek ścienny keramzytowy (P+W) 38x24 – **wysokość 12 cm**

**NOWOŚĆ**

| ilość na palecie (szt.) | ilość warstw na palecie | waga palety (kg) | kolory | cena netto (zł/szt.) | cena brutto (zł/szt.) |
|-------------------------|-------------------------|------------------|--------|----------------------|-----------------------|
| 60 szt.                 | 5                       | 1520             | szary  | 14,00                | <b>17,22</b>          |

#### Bloczek ścienny keramzytowy (P+W)

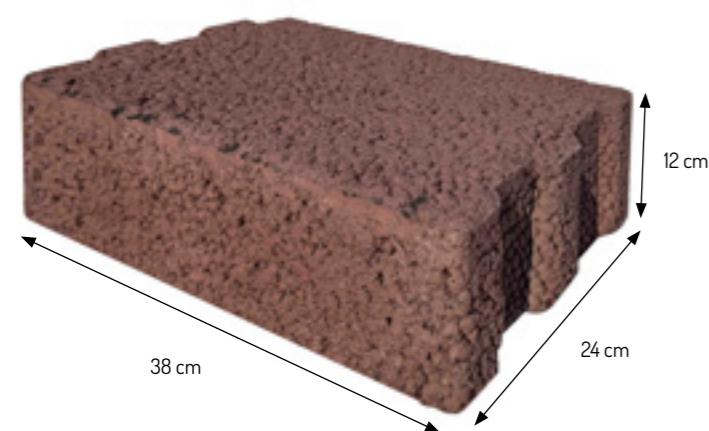

### BLOCZEK MUROWY

Bloczek murowy postarzany 38x24 – **wysokość 12 cm**

**NOWOŚĆ**

| ilość na palecie (szt.) | ilość warstw na palecie | waga palety (kg) | kolory | cena netto (zł/szt.) | cena brutto (zł/szt.) |
|-------------------------|-------------------------|------------------|--------|----------------------|-----------------------|
| 60 szt.                 | 5                       | 1520             | szary  | 20,00                | <b>24,60</b>          |

#### Bloczek murowy postarzany

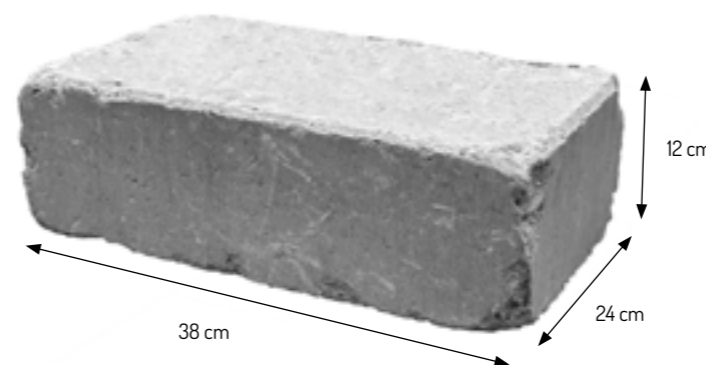



**BETON TOWAROWY**

**Beton C8/10**

|                  |                                 |                                  |
|------------------|---------------------------------|----------------------------------|
| ilość            | cena netto (zł/m <sup>3</sup> ) | cena brutto (zł/m <sup>3</sup> ) |
| 1 m <sup>3</sup> | 320,00                          | <b>393,60</b>                    |

**Beton C12/15**

|                  |                                 |                                  |
|------------------|---------------------------------|----------------------------------|
| ilość            | cena netto (zł/m <sup>3</sup> ) | cena brutto (zł/m <sup>3</sup> ) |
| 1 m <sup>3</sup> | 335,00                          | <b>412,05</b>                    |

**Beton C16/20**

|                  |                                 |                                  |
|------------------|---------------------------------|----------------------------------|
| ilość            | cena netto (zł/m <sup>3</sup> ) | cena brutto (zł/m <sup>3</sup> ) |
| 1 m <sup>3</sup> | 355,00                          | <b>436,65</b>                    |

**Beton C20/25**

|                  |                                 |                                  |
|------------------|---------------------------------|----------------------------------|
| ilość            | cena netto (zł/m <sup>3</sup> ) | cena brutto (zł/m <sup>3</sup> ) |
| 1 m <sup>3</sup> | 375,00                          | <b>461,25</b>                    |

**Beton C25/30**

|                  |                                 |                                  |
|------------------|---------------------------------|----------------------------------|
| ilość            | cena netto (zł/m <sup>3</sup> ) | cena brutto (zł/m <sup>3</sup> ) |
| 1 m <sup>3</sup> | 395,00                          | <b>485,85</b>                    |

**Beton C30/37**

|                  |                                 |                                  |
|------------------|---------------------------------|----------------------------------|
| ilość            | cena netto (zł/m <sup>3</sup> ) | cena brutto (zł/m <sup>3</sup> ) |
| 1 m <sup>3</sup> | 415,00                          | <b>510,45</b>                    |

**PODBUDOWY I STABILIZACJE**

**Podbudowa cementowo-piaskowa 1:2**

|                  |                                 |                                  |
|------------------|---------------------------------|----------------------------------|
| ilość            | cena netto (zł/m <sup>3</sup> ) | cena brutto (zł/m <sup>3</sup> ) |
| 1 m <sup>3</sup> | 365,00                          | <b>448,95</b>                    |

**Podbudowa cementowo-piaskowa 1:4**

|                  |                                 |                                  |
|------------------|---------------------------------|----------------------------------|
| ilość            | cena netto (zł/m <sup>3</sup> ) | cena brutto (zł/m <sup>3</sup> ) |
| 1 m <sup>3</sup> | 255,00                          | <b>313,65</b>                    |

**Stabilizacja 1.5 Mpa**

|                  |                                 |                                  |
|------------------|---------------------------------|----------------------------------|
| ilość            | cena netto (zł/m <sup>3</sup> ) | cena brutto (zł/m <sup>3</sup> ) |
| 1 m <sup>3</sup> | 175,00                          | <b>215,25</b>                    |

**Stabilizacja 2.5 Mpa**

|                  |                                 |                                  |
|------------------|---------------------------------|----------------------------------|
| ilość            | cena netto (zł/m <sup>3</sup> ) | cena brutto (zł/m <sup>3</sup> ) |
| 1 m <sup>3</sup> | 191,00                          | <b>234,93</b>                    |

**Stabilizacja 5 Mpa**

|                  |                                 |                                  |
|------------------|---------------------------------|----------------------------------|
| ilość            | cena netto (zł/m <sup>3</sup> ) | cena brutto (zł/m <sup>3</sup> ) |
| 1 m <sup>3</sup> | 203,00                          | <b>249,69</b>                    |

**Mieszanka związana cementem C 1,5/2**

|                  |                                 |                                  |
|------------------|---------------------------------|----------------------------------|
| ilość            | cena netto (zł/m <sup>3</sup> ) | cena brutto (zł/m <sup>3</sup> ) |
| 1 m <sup>3</sup> | 235,00                          | <b>289,05</b>                    |

**Mieszanka związana cementem C 3/4**

|                  |                                 |                                  |
|------------------|---------------------------------|----------------------------------|
| ilość            | cena netto (zł/m <sup>3</sup> ) | cena brutto (zł/m <sup>3</sup> ) |
| 1 m <sup>3</sup> | 250,00                          | <b>307,50</b>                    |

**Mieszanka związana cementem C 5/6**

|                  |                                 |                                  |
|------------------|---------------------------------|----------------------------------|
| ilość            | cena netto (zł/m <sup>3</sup> ) | cena brutto (zł/m <sup>3</sup> ) |
| 1 m <sup>3</sup> | 320,00                          | <b>393,60</b>                    |

**Mieszanka kruszyw stabilizowanych cementem Rm 0,5 - 1,5 MPa**

|                  |                                 |                                  |
|------------------|---------------------------------|----------------------------------|
| ilość            | cena netto (zł/m <sup>3</sup> ) | cena brutto (zł/m <sup>3</sup> ) |
| 1 m <sup>3</sup> | 225,00                          | <b>276,75</b>                    |

**Mieszanka kruszyw stabilizowanych cementem Rm 1,5 - 2,5 MPa**

|                  |                                 |                                  |
|------------------|---------------------------------|----------------------------------|
| ilość            | cena netto (zł/m <sup>3</sup> ) | cena brutto (zł/m <sup>3</sup> ) |
| 1 m <sup>3</sup> | 245,00                          | <b>301,35</b>                    |

**Mieszanka kruszyw stabilizowanych cementem Rm 2,5 - 5,0 MPa**

|                  |                                 |                                  |
|------------------|---------------------------------|----------------------------------|
| ilość            | cena netto (zł/m <sup>3</sup> ) | cena brutto (zł/m <sup>3</sup> ) |
| 1 m <sup>3</sup> | 260,00                          | <b>319,80</b>                    |



# WZORY UŁOŻEŃ NAWIERZCHNI ZEWNĘTRZNYCH

## SYSTEM 9

Układ formatów na palecie na jednej warstwie

|      |      |      |      |
|------|------|------|------|
| 16x9 | 29x9 | 16x9 | 40x9 |
| 40x9 | 36x9 | 26x9 |      |
| 16x9 | 29x9 | 16x9 | 40x9 |
| 40x9 | 36x9 | 26x9 |      |
| 16x9 | 29x9 | 16x9 | 40x9 |
| 40x9 | 36x9 | 26x9 |      |
| 16x9 | 29x9 | 16x9 | 40x9 |
| 40x9 | 36x9 | 26x9 |      |
| 16x9 | 29x9 | 16x9 | 40x9 |
| 40x9 | 36x9 | 26x9 |      |

Wzór ułożenia, przykłady

|      |      |      |      |      |      |      |
|------|------|------|------|------|------|------|
| 40x9 | 36x9 | 26x9 | 16x9 | 29x9 | 16x9 | 40x9 |
| 16x9 | 29x9 | 16x9 | 36x9 | 40x9 | 40x9 | 26x9 |
| 36x9 | 40x9 | 16x9 | 29x9 | 40x9 | 26x9 | 16x9 |
| 29x9 | 16x9 | 40x9 | 40x9 | 26x9 | 16x9 | 36x9 |

|      |      |      |      |      |      |      |
|------|------|------|------|------|------|------|
| 40x9 | 36x9 | 26x9 | 16x9 | 29x9 | 16x9 | 40x9 |
| 29x9 | 16x9 | 40x9 | 16x9 | 40x9 | 36x9 | 26x9 |
| 36x9 | 40x9 | 26x9 | 29x9 | 16x9 | 40x9 | 16x9 |
| 16x9 | 29x9 | 40x9 | 16x9 | 36x9 | 26x9 | 40x9 |

## SYSTEM 15

Układ formatów na palecie na jednej warstwie

|       |       |       |       |
|-------|-------|-------|-------|
| 30x15 | 20x15 | 20x15 | 30x15 |
| 30x15 | 20x15 | 20x15 | 30x15 |
| 30x15 | 20x15 | 20x15 | 30x15 |
| 30x15 | 20x15 | 20x15 | 30x15 |
| 30x15 | 20x15 | 20x15 | 30x15 |
| 30x15 | 20x15 | 20x15 | 30x15 |
| 30x15 | 20x15 | 20x15 | 30x15 |

Wzór ułożenia, przykład

|       |       |       |       |       |       |       |       |
|-------|-------|-------|-------|-------|-------|-------|-------|
| 30x15 | 20x15 | 30x15 | 20x15 | 30x15 | 20x15 | 30x15 | 20x15 |
| 20x15 | 20x15 | 30x15 | 20x15 | 30x15 | 20x15 | 30x15 | 30x15 |
| 30x15 | 20x15 | 30x15 | 20x15 | 30x15 | 20x15 | 30x15 | 20x15 |
| 20x15 | 20x15 | 30x15 | 20x15 | 30x15 | 20x15 | 30x15 | 30x15 |
| 30x15 | 20x15 | 30x15 | 20x15 | 30x15 | 20x15 | 30x15 | 20x15 |
| 20x15 | 20x15 | 30x15 | 20x15 | 30x15 | 20x15 | 30x15 | 30x15 |
| 30x15 | 20x15 | 30x15 | 20x15 | 30x15 | 20x15 | 30x15 | 20x15 |

## SYSTEM 16

Układ formatów na palecie na jednej warstwie

|       |       |       |       |
|-------|-------|-------|-------|
| 16x16 | 29x16 | 16x16 | 40x16 |
| 40x16 | 36x16 | 26x16 |       |
| 16x16 | 29x16 | 16x16 | 40x16 |
| 40x16 | 36x16 | 26x16 |       |
| 16x16 | 29x16 | 16x16 | 40x16 |
| 40x16 | 36x16 | 26x16 |       |
| 16x16 | 29x16 | 16x16 | 40x16 |

Wzór ułożenia, przykłady

|       |       |       |       |       |       |       |
|-------|-------|-------|-------|-------|-------|-------|
| 16x16 | 29x16 | 16x16 | 40x16 | 40x16 | 36x16 | 26x16 |
| 40x16 | 29x16 | 16x16 | 36x16 | 26x16 | 40x16 | 16x16 |
| 29x16 | 16x16 | 26x16 | 40x16 | 16x16 | 36x16 | 40x16 |
| 36x16 | 40x16 | 16x16 | 29x16 | 16x16 | 40x16 | 26x16 |

|       |       |       |       |       |       |       |
|-------|-------|-------|-------|-------|-------|-------|
| 16x16 | 29x16 | 16x16 | 40x16 | 40x16 | 36x16 | 26x16 |
| 40x16 | 29x16 | 16x16 | 36x16 | 26x16 | 40x16 | 16x16 |
| 29x16 | 16x16 | 26x16 | 40x16 | 16x16 | 36x16 | 40x16 |
| 36x16 | 40x16 | 16x16 | 29x16 | 16x16 | 40x16 | 26x16 |

## SYSTEM 22.5

Układ formatów na palecie na jednej warstwie

|           |           |
|-----------|-----------|
| 44,5x22,5 | 33,5x22,5 |
| 33,5x22,5 | 44,5x22,5 |
| 44,5x22,5 | 33,5x22,5 |
| 33,5x22,5 | 44,5x22,5 |
| 44,5x22,5 | 33,5x22,5 |

Wzór ułożenia, przykład

|           |           |           |           |
|-----------|-----------|-----------|-----------|
| 44,5x22,5 | 33,5x22,5 | 44,5x22,5 | 33,5x22,5 |
| 33,5x22,5 | 33,5x22,5 | 44,5x22,5 | 44,5x22,5 |
| 44,5x22,5 | 33,5x22,5 | 44,5x22,5 | 33,5x22,5 |
| 33,5x22,5 | 33,5x22,5 | 44,5x22,5 | 44,5x22,5 |
| 44,5x22,5 | 33,5x22,5 | 44,5x22,5 | 33,5x22,5 |

## SYSTEM 30

Układ formatów na palecie na jednej warstwie

|       |       |       |
|-------|-------|-------|
| 40x30 | 20x30 | 30x30 |
| 50x30 | 40x30 |       |
| 60x30 | 30x30 |       |
| 30x30 | 20x30 | 40x30 |

Wzór ułożenia, przykład

|       |       |       |       |       |
|-------|-------|-------|-------|-------|
| 40x30 | 20x30 | 30x30 | 50x30 | 40x30 |
| 20x30 | 60x30 | 30x30 | 40x30 | 30x30 |
| 30x30 | 20x30 | 50x30 | 40x30 | 40x30 |
| 60x30 | 30x30 | 40x30 | 30x30 | 20x30 |

## DESIGN 30

Układ formatów na palecie na jednej warstwie

|       |
|-------|
| 90x30 |
| 90x30 |
| 90x30 |
| 90x30 |

Wzór ułożenia, przykład

|       |       |
|-------|-------|
| 90x30 | 90x30 |
| 90x30 | 90x30 |
| 90x30 | 90x30 |
| 90x30 | 90x30 |

## SYSTEM 25

Układ formatów na palecie na jednej warstwie

|         |         |         |         |
|---------|---------|---------|---------|
| 25x25   | 25x25   | 25x25   | 25x25   |
| 12,5x25 | 12,5x25 | 12,5x25 | 12,5x25 |
| 25x25   | 25x25   | 25x25   | 25x25   |
| 12,5x25 | 12,5x25 | 12,5x25 | 12,5x25 |
| 25x25   | 25x25   | 25x25   | 25x25   |
| 12,5x25 | 12,5x25 | 12,5x25 | 12,5x25 |

Wzór ułożenia, przykłady

|       |       |       |       |       |
|-------|-------|-------|-------|-------|
| 25x25 | 25x25 | 25x25 | 25x25 | 25x25 |
| 25x25 | 25x25 | 25x25 | 25x25 | 25x25 |
| 25x25 | 25x25 | 25x25 | 25x25 | 25x25 |
| 25x25 | 25x25 | 25x25 | 25x25 | 25x25 |

|       |       |       |       |       |
|-------|-------|-------|-------|-------|
| 25x25 | 25x25 | 25x25 | 25x25 | 25x25 |
| 25x25 | 25x25 | 25x25 | 25x25 | 25x25 |
| 25x25 | 25x25 | 25x25 | 25x25 | 25x25 |
| 25x25 | 25x25 | 25x25 | 25x25 | 25x25 |

|       |       |       |       |       |
|-------|-------|-------|-------|-------|
| 25x25 | 25x25 | 25x25 | 25x25 | 25x25 |
| 25x25 | 25x25 | 25x25 | 25x25 | 25x25 |
| 25x25 | 25x25 | 25x25 | 25x25 | 25x25 |
| 25x25 | 25x25 | 25x25 | 25x25 | 25x25 |

## SYSTEM 45

Układ formatów na palecie na jednej warstwie

|         |         |
|---------|---------|
| 45x33,5 | 45x33,5 |
| 45x44,5 | 45x44,5 |

Wzór ułożenia, przykłady

|         |         |         |         |
|---------|---------|---------|---------|
| 45x44,5 | 45x33,5 | 45x44,5 | 45x33,5 |
| 45x33,5 | 45x44,5 | 45x33,5 | 45x44,5 |
| 45x44,5 | 45x33,5 | 45x44,5 | 45x33,5 |

|         |         |         |         |
|---------|---------|---------|---------|
| 45x44,5 | 45x33,5 | 45x44,5 | 45x33,5 |
| 45x44,5 | 45x33,5 | 45x44,5 | 45x33,5 |
| 45x44,5 | 45x33,5 | 45x44,5 | 45x33,5 |

## WARUNKI GWARANCJI

Spółka pod firmą Certus Technologie Budowlane Sp. z o. o. z siedzibą w Warszawie (03-191) przy ul. Płochocińskiej 19, wpisana do Rejestru Przedsiębiorców Krajowego Rejestru Przedsiębiorców pod numerem KRS 0000146690, posiadająca NIP: 5242446268, REGON: 015315108, zarejestrowana w rejestrze BDO pod numerem: 000110480 (dalej: „Certus”) udziela na podstawie art. 577 i następne Kodeksu cywilnego gwarancję jakości (dalej: „Gwarancja”) sprzedawanych produktów marki Certus (dalej: „Produkty”) osobom, które nabyły Produkty (dalej: „Kupujący”), zarówno od Certus jak i innych sprzedających Produkty (dalej: „Sprzedający”) na następujących warunkach:

§ 1.

- Niniejsza Gwarancja obowiązuje wyłącznie na obszarze Rzeczypospolitej Polskiej.
- Gwarancja niniejsza stanowi oświadczenie gwarancyjne i nie wymaga dla swej ważności podpisu Gwaranta.
- Wszelkie zmiany Gwarancji zaproponowane przez Kupującego lub Sprzedającego wymagają pisemnej zgody Gwaranta pod rygorem nieważności.
- Gwarancja nie wyłącza, nie ogranicza oraz nie zawieszają uprawnień Kupującego będącego konsumentem z tytułu niezgodności rzeczy sprzedanej z umową. Kupujący konsument może wykonywać wobec Certus/Sprzedającego uprawnienia z tytułu niezgodności rzeczy sprzedanej z umową niezależnie od uprawnień wynikających z Gwarancji. Gwarancja nie wyłącza, nie ogranicza ani nie zawieszają uprawnień Kupującego wynikających z przepisów o rękojmi za wady rzeczy sprzedanej.

§ 2.

- Certus gwarantuje należyta jakością Produktów zgodną z deklarowanymi właściwościami użytkowymi zawartymi w Krajowych Deklaracjach Właściwości Użytkowych wydanych na podstawie ustawy z dnia 16.04.2004 r. o wyrobach budowlanych (Dz.U.2021.1213 tj. z dnia 2021.07.05) dostępnych wraz z odpowiednimi normami PN-EN lub krajowymi ocenami technicznymi oraz instrukcjami/wytycznymi wyszczególnionymi lub zamieszczonymi na stronie internetowej [www.certus.eu](http://www.certus.eu)
- Ochrona gwarancyjna na mocy niniejszej Gwarancji obejmuje wyłącznie te wady Produktów, które powstały z przyczyn istniejących w Produktach w chwili ich wydania Kupującemu, z zastrzeżeniem dalszych postanowień niniejszej Gwarancji.
- Okres Gwarancji na Produkty Certus wynosi 3 (trzy) lata od dnia wydania Produktu Kupującemu, chyba że Certus i Klient uzgodnili inny termin w umowie zawartej w formie pisemnej pod rygorem nieważności.
- Kupujący nabywa uprawnienia z tytułu Gwarancji z chwilą wydania mu Produktów przez Certus lub Sprzedawcę.
- Kupujący nabywa uprawnienia z tytułu Gwarancji wyłącznie pod warunkiem terminowej zapłaty całej ceny sprzedaży Produktów.
- Gwarancja nie obejmuje Produktów sprzedawanych jako niepełnowartościowe i Produktów z wadami, o których Kupujący wiedział w chwili wydania Produktów.
- W przypadku, gdy na podstawie niniejszej Gwarancji Gwarant zobowiązał się do naprawy Produktu, okres Gwarancji dotyczący takiego Produktu będzie biegł dalej i zostanie przedłużony o okres, w którym Kupujący nie mógł korzystać z Produktu w toku procedury reklamacyjnej. W przypadku, gdy Gwarant zobowiązał się do wymiany całości lub części sprzedanych Produktów, nowy okres gwarancyjny Produktów wymienionych biegł będzie od dnia dostawy tych Produktów.

§ 3.

- Niniejsza Gwarancja nie obejmuje Wad powstałych wskutek:
  - nienależytego/niewłaściwego składowania lub transportu Produktów,
  - nienależytego i niezgodnego z zasadami sztuki budowlanej oraz wiedzy technicznej montażu zakupionych Produktów,
  - montażu zakupionych Produktów przez osoby nieposiadające właściwej wiedzy technicznej,
  - zabudowy/montażu Produktów przed upływem 28 (dwudziestu ośmiu) dni od daty ich produkcji,
  - zmiany Produktów przez Kupującego po zakupie (ingerencja w strukturę, przycięcia, nacięcia, nawiercenia, itp.),
  - nienależytego zaprojektowania lub nienależytego wykonania warstwy nośnej (podbudowy) Produktów – dopuszczalna jest tylko taka podbudowa, która nie powoduje pęknięć elementów pod obciążeniem i spełnia wymagane normy,
  - nienależytego wykorytowania gruntu pod położenie Produktów i pozostawienie warstwy wierzchniej organicznej,
  - obciążenia Produktów większymi obciążeniami niż wskazane przez Certus w deklaracjach właściwości użytkowych zamieszczonych na stronie [www.certus.eu](http://www.certus.eu),
  - użytkowania produktów niezgodnie z przeznaczeniem i właściwościami zakupionych Produktów, wskazanymi w deklaracjach właściwości użytkowych zamieszczonych na stronie [www.certus.eu](http://www.certus.eu),
  - użycia nieodpowiednich materiałów do zabudowy i fugowania Produktów, w

szczegółności takich piasków, które nie posiadają udokumentowanego źródła zakupu i deklaracji właściwości użytkowych, nie są zgodne z normą PN-EN 13242+A1:2010 ponieważ mogą powodować uszkodzenia (pęknięcia, zarysowania, wżery) i odbarwienia Produktów, k) zastosowania niejednorodnej podbudowy i fugi – w przypadku zastosowania nieprzepuszczalnej podbudowy fuga również powinna być nieprzepuszczalna, l) niezachowania odpowiedniego odstępu pomiędzy wbudowywanymi elementami betonowymi (fugii) (odstępy fabryczne nie zapewniają wymaganych odstępow, zbyt ścisłe wbudowanie elementów może doprowadzić do ich uszkodzenia w trakcie eksploatacji), m) niezachowania odpowiednich odstępow pomiędzy wbudowywanymi elementami betonowymi (odbojniki fabryczne nie zapewniają prawidłowych odległości, a ułożenie Produktów zbyt blisko siebie może doprowadzić do pęknięcia elementów betonowych), n) niezachowania odpowiednich spadków, dylatacji i odbiorników wody z powierzchni Produktów i podbudowy, o) stosowania do odładzania środków żrących lub wchodzących w reakcje chemiczne z materiałem na bazie soli takich jak NaCl – chlorek sodu, CaCl – chlorek wapnia, MgCl2 – chlorek magnezu, p) kłesł żywiołowych lub innych nieprzewidywalnych wypadków losowych.

2. Za Wadę Produktu nie uznaje się:

- odchyłek w wymiarach i wyglądzie Produktów zgodnie z obowiązującymi normami,
- naturalnych wykwitów wapiennych powstających w procesie dojrzewania betonu (biały nalot na Produkcie),
- różnic kolorystycznych pomiędzy Produktami sprzedanymi Kupującymi, a wyrobami prezentowanymi przez Certus (katalogi, próbki, etc.) oraz w punktach sprzedaży (różnice te wynikają z naturalnej zmienności kolorystyki wyrobów betonowych w czasie, procesem dojrzewania wyrobów w czasie, zmiennością właściwości kruszyw i innych surowców stosowanych do produkcji),
- różnic kolorystycznych pomiędzy różnymi partiami lub elementami tych samych Produktów,
- przebarwień i/lub plam na powierzchni licowej wyrobów betonowych powstałych w wyniku procesu produkcyjnego, procesu dojrzewania i przechowywania (nie wpływają one negatywnie na trwałość oraz deklarowane parametry użytkowe Produktów),
- wypływek bocznych występujących na krawędziach wyrobów związanych z technologią produkcyjną elementów wibroprasowanych (ulegają one wytarciu podczas eksploatacji i nie wpływają na parametry użytkowe Produktów),
- porów i odkrytego kruszywa na powierzchni bocznej Produktów (nie wpływają one negatywnie na trwałość oraz deklarowane parametry użytkowe Produktów),
- różnic w fakturze wierzchniej warstwy Produktu nie wpływających na parametry techniczne Produktu,
- zabrudzeń powierzchni spowodowanych czynnikami zewnętrznymi,
- włoskowatych mikropęknięć powierzchniowych (pajęczyny na warstwie wierzchniej) powstałych w wyniku naturalnego skurczu betonu podczas dojrzewania Produktów,
- ubytków w wierzchniej warstwie Produktów powstałych w wyniku ich eksploatacji,
- występowania rdzawych plam/odbarwień wywołanych występowaniem w kruszywach niewielkiej ilości np. tlenków żelaza, reaktywnych siarczków żelaza (związków chemicznych powodujących rdzawe zacieki,
- zacieków na pustakach ogrodzeniowych powstałych w wyniku działania warunków atmosferycznych,
- uszkodzeń Produktów powstałych wskutek niewłaściwego zaprojektowania lub wykonania fundamentów ogrodzenia.

3. Za Wadę Produktu nie uznaje się również:

- punktowych wtrąceń kruszywa w warstwie licowej i na krawędziach wyrobów o frakcji powyżej 4 mm:
  - x w odniesieniu do kostki brukowej – do 0,05m<sup>2</sup> wtrąceń na 1 m<sup>2</sup>,
  - x w odniesieniu do płyty brukowej – do 0,05m<sup>2</sup> wtrąceń na 1 m<sup>2</sup>,
  - x w odniesieniu do stopni schodowych, palisad, płyt podestowych – jedno wtrącenie na 1 sztukę
- b) punktowych odprysków warstwy licowej widocznych z odległości poniżej 2 m, które nie wpływają negatywnie na deklarowane parametry użytkowe wyrobów oraz ich trwałość,
- c) punktowych odprysków w warstwie licowej i na krawędziach wyrobu o wymiarze mniejszej niż 5. mm powstałych w toku procesu produkcji:
  - x w odniesieniu do kostki brukowej – do 4 ubytków na 1 m<sup>2</sup>,
  - x w odniesieniu do płyty brukowej – do 4 ubytków na 1 m<sup>2</sup>,
  - x w odniesieniu do stopni schodowych, palisad, płyt podestowych – 1 (jeden) ubytek na 1 (jedną) sztukę

§ 4.

- Jeżeli spośród Produktów sprzedanych wadą dotknięta jest tylko część z nich,

odpowiedzialność Gwaranta ogranicza się do Produktów wadliwych.

- Całkowita odpowiedzialność Gwaranta ograniczona zostaje wyłącznie do wysokości ceny wadliwego Produktu, z zastrzeżeniem ust. 4 poniżej.
- Gwarant może, według własnego uznania, zwolnić się od obowiązków wynikających z Gwarancji poprzez zapłatę Kupującemu kwoty w wysokości równej cenie Produktu dotkniętego wadą objętą Gwarancją.
- Na mocy niniejszej Gwarancji Gwarant nie ogranicza ani nie wyłącza odpowiedzialności, której w związku z uprawnieniami konsumentkimi wyłączyć się nie da, jednak Gwarant nie przyjmuje żadnej odpowiedzialności na podstawie niniejszej Gwarancji ani na jakiegokolwiek innej podstawie z tytułu utraty korzyści, wszelkich pośrednich i wynikowych strat i szkód wynikających lub związanych z reklamacją złożoną zgodnie z niniejszą Gwarancją lub z naprawą albo wymianą Produktu bez wcześniejszego uzgodnienia z Gwarantem, z zastrzeżeniem jednak art. 43d ustawy z dnia 30.05.2014 roku o prawach konsumenta (Dz.U.2020.287 tj. z dnia 2020.02.21). Obejmuje to wyłączenie odpowiedzialności za Produkt w zakresie dopuszczalnym bezwzględnie obowiązującymi przepisami prawa.
- Gwarant może odmówić wszelkich środków naprawczych przewidzianych Gwarancją, jeżeli próby naprawy lub wymiany Produktu, którego dotyczy Gwarancja powodowałyby dalsze szkody lub jeżeli Kupujący nie wyraża zgody na usunięcie wady według zaleceń Gwaranta. Samodzielna naprawa, wymiana Produktu bez autoryzacji Gwaranta skutkuje utratą Gwarancji.
- Okoliczności wyłączające Gwarancję wskazane w § 3, stanowią także przesłanki do uchylenia się przez Certus od odpowiedzialności za Produkt z tytułu niezgodności rzeczy sprzedanej z umową.

§ 5.

- Kupujący jest zobowiązany do sprawdzenia jakości Produktów niezwłocznie, nie później niż w terminie 3 (trzech) dni od dnia wydania Produktów. Kupujący traci uprawnienia z tytułu gwarancji, jeżeli nie zawiadomi Certus o wadach Produktu w przeciągu 7 (siedmiu) dni od chwili ich wykrycia. Reklamacje powinny zawierać szczegółowy opis wad.
- Warunkiem przyjęcia reklamacji do rozpatrzenia w ramach udzielonej Gwarancji jest przedstawienie:
  - kserokopii oryginału faktury, rachunku lub innego dowodu potwierdzającego zakup Produktów oraz etykiet produktowych umieszczonych na opakowaniach dostarczonych Produktów,
  - fotografii wadliwych Produktów,

c) wypełnionej karty zgłoszenia reklamacyjnego.

- oświadczenia wskazującego rodzaj wady Produktów,
  - dotatkowo w przypadku Kupujących niebędących konsumentami – kserokopii oryginałów dokumentów WZ.
- W przypadku stwierdzenia wad Produktu, Kupujący wstrzyma się z jego zabudową oraz złoży reklamację niezwłocznie, jednak nie później niż w przeciągu 7 (siedmiu) dni od chwili ich wykrycia .
  - Zabudowa wyrobu z widocznymi wadami oznacza akceptację wyglądu i jakości Produktu i nie podlega odpowiedzialności z tytułu Gwarancji. Gwarant nie ponosi kosztów związanych z rozbiórką i ponownym zamontowaniem/wbudowaniem Produktu.
  - Certus zastrzega sobie prawo do dokonania oględzin reklamowanych Produktów, pobrania ich próbek oraz do wykonania ich badań laboratoryjnych. Rozpatrzenie reklamacji wymagające wykonania czynności, o których mowa w zdaniu poprzedzającym, może wydłużyć termin rozpatrzenia reklamacji o kolejnych 30 (trzydziestu) dni roboczych. Reklamowane Produkty muszą być zabezpieczone i ułożone na palcie, aby można było określić ich ilość.
  - W sytuacji konieczności przeprowadzenia oględzin w miejscu wbudowania reklamowanych Produktów lub podłoża, które z powodu panujących warunków atmosferycznych (np. deszcz, zalegający śnieg lub lód itp.) są niemożliwe do przeprowadzenia, terminy ulegają wydłużeniu o czas, w którym utrzymują się wskazane wyżej warunki atmosferyczne, o czym Kupujący zostanie poinformowany przez Certus na piśmie lub poprzez wiadomość e-mail.
  - Certus zobowiązuje się do udzielenia odpowiedzi na reklamację w terminie 30 (trzydziestu) dni od dnia jej otrzymania, z zastrzeżeniem postanowienia ustępu 6 i 7 niniejszego paragrafu, przy czym w przypadku zgłaszania reklamacji za pośrednictwem Sprzedawcy w miejscu zakupu Produktu, termin ten liczy się od dnia tego zgłoszenia.
  - W przypadku uznania, że Produkt posiada wadę Certus zobowiązuje się do usunięcia wady poprzez wymianę Produktów na wolne od wad albo ich naprawę albo obniżenie ceny sprzedaży.
  - Reklamacja Produktów zakończona wymianą Produktów skutkuje nabyciem prawa własności wymienionych Produktów przez Certus.
  - W toku postępowania reklamacyjnego, Certus może przetwarzać dane osobowe Kupujących będących osobami fizycznymi, w tym osobami fizycznymi prowadzącymi działalność gospodarczą, w zakresie niezbędnym do przeprowadzenia postępowania reklamacyjnego.
  - Kupujący akceptuje warunki Gwarancji z chwilą zawarcia umowy sprzedaży Produktów.

# OGÓLNE WARUNKI SPRZEDAŻY

## § 1. DEFINICJE

Użycie w niniejszych Ogólnych Warunkach Sprzedaży określenia oznaczają:

1. OWS – niniejsze Ogólne Warunki Sprzedaży,
2. Producent – Certus Technologie Budowlane Sp. z o. o. z siedzibą w Warszawie (03-191) przy ul. Płochocińskiej 19, wpisana do Rejestru Przedsiębiorców Krajowego Rejestru Przedsiębiorców pod numerem KRS 0000146690, posiadająca NIP: 5242446268, REGON: 015315108, zarejestrowana w rejestrze BDO pod numerem: 000110480, adres e-mail: sprzedaz@certus.eu
3. Sprzedający – Producent lub inny podmiot dokonujący sprzedaży Produktów,
4. Kupujący – osoba fizyczna, osoba prawna, jednostka organizacyjna nieposiadająca osobowości prawnej, składająca zamówienie lub kupująca Produkty Sprzedającego na swój własny użytek lub celem odsprzedaży,
5. Konsument – zgodnie z art. 221 Kodeksu cywilnego to osoba fizyczna dokonująca ze Sprzedającym czynności prawnej niezwiązanej bezpośrednio z jej działalnością gospodarczą lub zawodową,
6. Strony – Producent, Sprzedający i Kupujący,
7. Produkty – wyroby produkowane przez Producenta,
8. Cennik – aktualny, standardowy cennik Produktów, transportu i innych opłat obowiązujących u Sprzedającego,
9. Kodeks cywilny – ustawa z dnia z dnia 23.04.1964 r. (Dz.U.2022.1360 t.j. z dnia 2022.06.29)
10. Regulacje konsumenckie – Kodeks cywilny, ustawa z dnia 30 maja 2014 r. o prawach konsumenta (Dz.U.2020.287 t.j. z dnia 2020.02.21) oraz powszechnie obowiązujące przepisy prawa regulujące uprawnienia Konsumenta w sprzedaży towarów i usług.

## § 2. POSTANOWIENIA OGÓLNE

1. OWS stanowią ogólne warunki umów w rozumieniu art. 384 i następnego Kodeksu cywilnego i są stosowane przez Sprzedawcę w stosunku do sprzedaży wszystkich Produktów znajdujących się w ofercie Sprzedawcy, za wyjątkiem sytuacji, gdy Strony wyłączają OWS (w formie pisemnej pod rygorem nieważności).
2. OWS stanowią integralną część umów oraz zamówień i obowiązują Strony umowy, jeżeli Strony nie uzgodnią odmiennych postanowień w formie pisemnej pod rygorem nieważności. Wszelkie zmiany i dodatkowe uzgodnienia, zawieszenia lub wypowiedzenia umowy wymagają zgody obu Stron w formie pisemnej pod rygorem nieważności.
3. OWS podane są do publicznej wiadomości poprzez zamieszczanie ich w folderach reklamowych Sprzedawcy, Cenniku oraz na stronie internetowej Sprzedawcy Producenta [www.certus.eu](http://www.certus.eu) W razie zawierania przez Sprzedawcę umowy sprzedaży z Konsumentem, OWS są doręczane Konsumentowi przed zawarciem umowy (w formie pisemnej lub elektronicznej na adres wskazany przez Konsumenta).
4. W przypadku umowy zawieranej z Konsumentem niezależnie od postanowień OWS zastosowanie mają odpowiednie przepisy Regulacji konsumenckich, Kodeksu cywilnego oraz powszechnie obowiązujących przepisów prawa regulujących uprawnienia Konsumenta w sprzedaży towarów i usług. OWS stosuje się do umowy sprzedaży zawartej z Konsumentem w zakresie, w jakim przepisy bezwzględnie obowiązujące prawa nie stanowią inaczej.
5. Akceptacja OWS następuje przez podpisanie umowy handlowej, złożenie zamówienia, a w przypadku braku umowy lub zamówienia także poprzez doręczenie faktury lub odbiór Wyrobu Produktów. Sprzedawca w pierwszej kolejności stosuje OWS pomimo innych wzorców (umów, regulaminów, ogólnych warunków, itp.) stosowanych przez Kupującego.
6. Informacje zamieszczone na stronie internetowej Sprzedającego, katalogach, broszurach, ulotkach, reklamach i innych publikacjach – nie stanowią oferty w rozumieniu przepisów Kodeksu Cywilnego, nawet jeśli zostały opatrzone ceną. Publikacje dotyczące produktów oferowanych przez Sprzedającego mają charakter wyłącznie informacyjny, natomiast wzorce i próbki wystawiane przez Sprzedającego mają charakter poglądowy i wystawieniowy. Szczegółowe dane techniczne podawane w publikacjach mogą w każdym czasie ulec zmianie, w tym z uwagi na ciągłe zmiany zachodzące w branży produktów budowlanych oraz rozwiązań technicznych produkcji elementów betonowych.

## § 3. OGÓLNE ZASADY ZAWIERANIA I WYKONYWANIA UMÓW SPRZEDAŻY, ZAMÓWIENI, REALIZACJI ZAMÓWIENI I ODPowiedzialności STRON

1. Zawarcie umowy sprzedaży następuje poprzez złożenie zamówienia przez Kupującego w formie pisemnej lub elektronicznej i przyjęcie oraz potwierdzenie zamówienia przez Sprzedającego. Zawarta przez Kupującego umowa jest jednocześnie akceptacją postanowień OWS. Wszelkie informacje na temat Produktów, warunków sprzedaży, gwarancji jakości dostępne są u Sprzedającego oraz na stronie internetowej Producenta: [www.certus.eu](http://www.certus.eu)
2. Terminy realizacji zamówień uzależnione są od planów produkcji Producenta i dostępności Produktów w danym cyklu produkcyjnym. Strony mogą ustalić szczegółowe terminy realizacji umowy na podstawie indywidualnych porozumień, w tym porozumień ramowych. Producent ma prawo odmowy realizacji zamówienia (w całości lub części) jeżeli jego przedmiotem są Produkty, których aktualnie nie posiada i nie przewiduje ich produkcji w obecnym i następnym kwartale kalendarzowym.
3. Zmiany umów wymagają formy pisemnej pod rygorem nieważności.

4. Cena Produktów ustalana jest na podstawie cennika Sprzedającego aktualnego na dzień sprzedaży. Sprzedający zastrzega sobie prawo udzielania upustów i rabatów.
5. Cena Produktów obejmuje załadunek wózkiem widłowym przez Sprzedającego, na środki transportu przystosowane do załadunku i przewożenia Produktów.
6. Dokument sprzedaży (faktura lub rachunek) zostaje wystawiony przez Sprzedającego z określeniem terminu i sposobu płatności ceny sprzedanych Produktów. Za dzień zapłaty ustala się datę uznania rachunku bankowego Sprzedającego lub zapłaty w kasie Sprzedającego. Jeżeli Kupujący będący Konsumentem chce otrzymać fakturę powinien to zgłosić Sprzedającemu przed zawarciem umowy.
7. Własność Produktów przechodzi na rzecz Kupującego z chwilą zapłaty całości ceny sprzedaży. Jeżeli Kupujący nie dokona zapłaty ceny w określonym terminie, wówczas Sprzedający ma prawo żądać zwrotu Produktu od Kupującego, za który nie została jeszcze uiszczona całkowita cena, a w przypadku, gdy Produkty zostały przez Kupującego wbudowane, utracone lub uszkodzone Sprzedający może również żądać odszkodowania.
8. W przypadku opóźnienia w zapłacie ceny sprzedaży Sprzedającemu przysługuje prawo naliczania odsetek ustawowych za opóźnienie, a w przypadku opóźnienia się z zapłatą przez przedsiębiorcę Sprzedającemu służy prawo naliczenia odsetek ustawowych za opóźnienie w transakcjach handlowych.
9. Po upływie terminu zapłaty Sprzedający ma prawo wstrzymać wydawanie sprzedanych Kupującemu Produktów oraz postawić w stan wymagalności wszystkie niewykonane płatności. Sprzedający nie ponosi odpowiedzialności za jakiegokolwiek szkody, które mogą powstać w majątku Kupującego lub osób trzecich w razie wstrzymania wydawania Produktów, realizacji dalszych dostaw, postawienia w stan wymagalności wierzytelności lub wykonania przez Sprzedającego z innych uprawnień przysługujących na mocy obowiązujących prawa.
10. Sprzedający może powstrzymać się wykonaniem umowy, jeżeli po jej zawarciu uzyska informacje o sytuacji finansowej Kupującego, która może uzasadniać obawę, że Kupujący nie zapłaci za zamówione Produkty lub zapłaci za nie będzie dokonana z opóźnieniem. Sprzedający może także żądać dokonania przedpłaty za zamówione Produkty w pełnej wysokości ceny towaru lub odstąpić od umowy.
11. Sprzedający może odmówić zawarcia umowy z Kupującym, który nie wykonał zobowiązań wynikających z umów wcześniej zawartych ze Sprzedającym lub wykonał je nienależycie, jak również w sytuacji, gdy pomiędzy Sprzedającym, a Kupującym toczy się spór sądowy dotyczący Produktów.
12. W chwili odbioru Produktów Kupujący zobowiązany jest sprawdzić ilość oraz jakość Produktów oraz niezwłocznie, ale nie później niż w terminach wskazanych w dokumencie, o którym mowa w § 4, zgłosić Sprzedającemu wszelkie widoczne braki i/ lub wady Produktów pod rygorem utraty uprawnień gwarancyjnych.
13. Kupujący, który dokonuje odbioru Produktów własnym transportem lub za pośrednictwem przewoźnika, zobowiązany jest przekazać Sprzedającemu przed odbiorem upoważnienie do odbioru podpisane przez Kupującego lub osobę uprawnioną do składania oświadczeń woli w imieniu Kupującego, zawierające następujące dane: imię i nazwisko osoby odbierającej Produkty, dane dokumentu tożsamości (rodzaj, numer), numer rejestracyjny pojazdu, numer i datę zamówienia, numer telefonu. Sprzedający ma prawo odmówić wydania Produktów osobie nieposiadającej wymaganego upoważnienia i nie ponosi jakiegokolwiek odpowiedzialności za szkody poniesione przez Kupującego lub osoby trzecie (w tym przewoźnika) z tego tytułu.
15. W przypadku, gdy Producent lub Sprzedający przyjmuje na siebie obowiązek dostarczenia Produktów do miejsca wskazanego przez Kupującego, Kupujący winien zobowiązany jest zapewnić odpowiedni dojazd do miejsca dostawy i miejsce rozładunku, mając na uwadze, że droga dojazdowa musi być dostosowana do przejazdu samochodu ciężarowego przewoźnika (o łącznej masie brutto do 40 ton) zgodnie z przepisami prawa o ruchu drogowym i miejsce rozładunku winno być dogodne dla pojazdu o masie przekraczającej 3,5 tony (droga utwardzona, utwardzone miejsce rozładunku). Odbiór wymaga obecności Kupującego lub osoby upoważnionej do odbioru w formie pisemnej pod rygorem odmowy wydania Produktów i obciążenia Kupującego kosztami transportu w obie strony. Sprzedający nie ponosi odpowiedzialności za ewentualne szkody powstałe z tytułu niedostarczenia lub nieterminowego dostarczenia Produktów Kupującemu w przypadku niespełnienia obowiązków określonych powyżej (brak odpowiedniego dojazdu, miejsca rozładunku, nieobecność Kupującego lub brak upoważnienia dla osoby trzeciej).
16. W chwili odbioru Produktów przez Kupującego wszelkie ryzyko oraz niebezpieczeństwo przypadkowej utraty lub uszkodzenia Produktów przechodzi na Kupującego. Sprzedający nie ponosi odpowiedzialności za niewłaściwe składowanie Produktów.

17. Zamówiony i dostarczony Produkt wolny od wad nie podlega zwrotowi.

18. Strony niniejszym wyłączają rękojmię za wady w rozumieniu art. 556 i następnego Kodeksu cywilnego, z tym jednak zastrzeżeniem, że wyłączenie nie dotyczy umów zawieranych przez Producenta z Konsumentem.

19. Sprzedający nie ponosi jakiegokolwiek odpowiedzialności za szkody wynikłe z podania przez Kupującego niewłaściwych danych w zamówieniu lub danych uniemożliwiających oraz utrudniających należyłą realizację zamówienia.

## § 4. GWARANCJA JAKOŚCI PRODUKTÓW

1. Producent gwarantuje należyłą jakość Produktów zgodną z deklarowanymi właściwościami użytkowymi zawartymi w Krajowych Deklaracjach Właściwości Użytkowych wydanych na podstawie ustawy z dnia 16.04.2004 r. o wyrobach budowlanych (Dz.U.2021.1213 t.j. z dnia 2021.07.05) dostępnych wraz z odpowiednimi normami PN-EN lub krajowymi ocenami technicznymi oraz instrukcjami/wytycznymi wyszczególnionymi lub zamieszczonymi na stronie internetowej [www.certus.eu](http://www.certus.eu)
2. Warunki gwarancji jakości określa załącznik nr 1 do OWS, stanowiący integralną część OWS.

## § 5. OPAKOWANIE

1. Produkty są pakowane na paletach transportowych wielorazowych o wymiarach 1200x1000 oraz 1200x850 mm.
2. Koszt palet wielorazowych jest uwzględniany w należności wynikającej z dokumentu sprzedaży wystawianego na rzecz Kupującego.
3. Producent odkupuje wyłącznie własne, pełnowartościowe, nieuszkodzone palety wielorazowe oznaczone logiem Certus w terminie do 6 (sześciu) miesięcy od daty odbioru Produktów przez Kupującego. Kupujący zobowiązany jest dostarczyć palety do zakładu producenta na własny koszt. Palety przygotowane do zwrotu muszą być ułożone piętrowo jedna na drugiej w słupkach, zawsze kantówką do dołu oraz posortowane wielkościowo.
4. Kupujący zobowiązany jest zgłosić chęć zwrotu palet przed planowaną dostawą a następnie otrzymać potwierdzenie możliwości zwrotu od Producenta.
5. Producent ma prawo odmówić Kupującemu przyjęcia palet w przypadku przekroczenia terminu zwrotu oraz gdy palety są uszkodzone (przecięcie deski, brak jednej lub kilku desek, złamana jedna lub kilka desek, braki w kantówkach lub ich złamanie, niewłaściwie przeprowadzona naprawa palet).

## § 6. ROZWIĄZANIE UMOWY

1. Z zastrzeżeniem przypadków określonych w Kodeksie cywilnym oraz innych powiązanych regulacji prawnych, w tym Regulacjach konsumenckich, Kupujący może odstąpić od umowy w przypadku zwłoki w realizacji zamówienia przekraczającej 30 (trzydzieści) dni i wynikłej z przyczyn leżących po stronie Sprzedającego, jeżeli Kupujący co najmniej raz wezwał Sprzedającego w formie pisemnej do realizacji zamówienia w dodatkowo wyznaczonym terminie nie krótszym niż 14 (czternaście) dni.
2. Sprzedający ma prawo odstąpić od umowy w przypadku opóźnienia Kupującego w zapłacie lub zwłoki w odbiorze Produktów przekraczającej (czternaście) dni.

## § 7. SZCZEGÓLNE POSTANOWIENIA SPRZEDAŻY Z UDZIAŁEM KONSUMENTA

1. W przypadku sprzedaży z udziałem Konsumenta dokonanej poza lokalem przedsiębiorstwa Sprzedającego lub w ramach sprzedaży na odległość, Kupujący ma prawo odstąpić od umowy bez podania przyczyn swej decyzji w terminie 14 (czternaście) dni od dnia wydania Produktów, a gdy umowa dotyczy wykonania usługi – w terminie 14 (czternaście) dni od dnia zawarcia umowy. Jeżeli przedmiot umowy jest wydawany osobno, partiami lub w częściach Konsument swoje prawo wykonuje od dnia dostarczenia ostatniej z partii Produktów. Dla zachowania powyższego terminu wystarczającym jest wysłanie oświadczenia o odstąpieniu przed jego upływem. Zwrot należności za Produkt uiszczony przez Konsumenta następuje w terminie 14 (czternaście) dni od doręczenia zawiadomienia o odstąpieniu. Konsument ponosi bezpośrednio koszty zwrotu rzeczy.
2. W przypadku sprzedaży z udziałem Konsumenta dokonanej poza lokalem przedsiębiorstwa Sprzedającego lub w ramach sprzedaży na odległość Kupujący traci prawo odstąpienia od umowy jeżeli Sprzedający w pełni wykonał swoją usługę za wyraźną zgodą Konsumenta, który został poinformowany przed rozpoczęciem realizacji świadczenia, że po jego spełnieniu Konsument utraci prawo do odstąpienia od umowy, a także Konsument traci prawo do odstąpienia od umowy, gdy świadczenie Sprzedającego obejmowało wykonanie Produktu nieprefabrykowanego, wyprodukowanego wg specyfikacji Konsumenta lub służącego zaspokojeniu jego zindywidualizowanych potrzeb. Konsument traci powyższe uprawnienie również w pozostałych przypadkach określonych Regulacjami konsumenckimi.
3. W przypadku zawarcia umowy z Kupującym będącym Konsumentem, jeżeli Produkt jest niezgodny z umową lub wadliwy w rozumieniu przepisów Kodeksu cywilnego, Kupujący może złożyć oświadczenie o obniżeniu ceny albo odstąpieniu od umowy, chyba że wada lub niezgodność z umową jest nieistotna lub Sprzedający niezwłocznie i bez nadmiernych niedogodności dla Kupującego wymieni wadliwy Produkt na wolny od wad, albo wadę lub niezgodność tą usunie, o ile Produkt ten nie był już uprzednio wymieniony lub naprawiony przez Sprzedającego albo Sprzedający nie uczynił zadość obowiązkowi wymiany Produktu na wolny od wad lub usunięcia wady.

4. Kupujący może także zamiast zaproponowanego przez Sprzedającego usunięcia wady lub niezgodności z umową żądać wymiany Produktu na wolny od wad albo zamiast wymiany Produktu żądać usunięcia wady, chyba że doprowadzenie Produktu do zgodności z umową w sposób wybrany przez Kupującego jest niemożliwe albo wymagałoby nadmiernych kosztów w porównaniu ze sposobem proponowanym przez Sprzedającego. Sprzedający odpowiada za niezgodność Produktu z umową zawartą z udziałem Konsumenta lub za wady Produktu sprzedanego i wydanego kupującemu, który jest Konsumentem, jeżeli niezgodność lub wadliwość została stwierdzona przed upływem 2 (dwóch) lat od wydania Produktu Kupującemu, z zastrzeżeniem iż Kupujący może zgłosić roszczenie o usunięcie wady lub wymianę Produktu na wolny od wad albo złożyć oświadczenie o odstąpieniu od umowy nie później niż z upływem 1 (jednego) roku od dnia stwierdzenia wady.
5. Termin 1 (jednego) roku nie może zakończyć się przed upływem 2 (dwóch) od dnia wydania Produktu.
6. Dla zachowania terminu wystarczającym jest dokonanie zawiadomienia przed jego upływem w dowolnej formie. Brak odpowiedzi Sprzedającego w terminie 14 (czternaście) dni od dnia otrzymania zawiadomienia wraz z konkretnym żądaniem Konsumenta dotyczącym wymiany rzeczy lub usunięcia wady, obniżenia ceny z określeniem kwoty, o którą cena ma być obniżona pocztytuje się za uznanie żądania.
7. Kupujący będący Konsumentem przed zawarciem umowy otrzymuje niezbędne wyjaśnienia związane z Produktem w zakresie jego stosunków faktycznych i prawnych oraz jest informowany o warunkach realizacji umowy, całkowitym koszcie zamówienia, o warunkach prawidłowego i pełnego korzystania z Produktu, oraz zostaje pouczony o przysługujących mu prawach i obowiązkach wynikających z regulacji konsumenckich.
8. Zawarta przez Kupującego umowa jest jednocześnie akceptacją Ogólnych Warunków Sprzedaży. Wszelkie informacje na temat produktów i Warunków Sprzedaży dostępne są u Sprzedającego oraz na stronie internetowej Producenta. W razie wątpliwości, Konsument może zwrócić się do Producenta o wyjaśnienia w zakresie postanowień OWS oraz konsekwencji prawnych i faktycznych wykonywania warunków umowy, a Producent obowiązany jest do ich udzielenia bez zbędnej zwłoki.
9. Do odpowiedzialności Sprzedającego z tytułu rękojmi oraz jego odpowiedzialności z tytułu reklamacji zgłoszonej przez Kupującego będącego Konsumentem w ramach umowy sprzedaży zawartej przez Producenta z Konsumentem stosuje się odpowiednio postanowienia § 2 i § 3 Warunków gwarancji jakości – załącznika nr 1 do OWS w takim zakresie, w jakim nie są sprzeczne z Regulacjami konsumenckimi.

## § 8. POSTANOWIENIA KOŃCOWE

1. W sprawach spornych wynikłych na tle postanowień niniejszych OWS, prawem właściwym jest prawo Rzeczypospolitej Polskiej oraz stosuje się jurysdykcję sądów powszechnych Rzeczypospolitej Polskiej.
2. W sprawach nieuregulowanych postanowieniami OWS, mają zastosowanie przepisy Kodeksu cywilnego oraz innych aktów prawnych, a w przypadku umów zawieranych przez Producenta z Konsumentem stosuje się przepisy Regulacji konsumenckich.
3. Wszelkie zmiany OWS wymagają formy pisemnej, pod rygorem nieważności.
4. Spory wynikłe na tle realizacji postanowień umowy, Strony będą starać się rozwiązywać polubownie drogą wzajemnych negocjacji. W braku możliwości rozwiązania sporów w powyższy sposób, Strony poddadzą spór rozstrzygnięciu sądu powszechnego właściwego dla siedziby Producenta lub Sprzedającego. Nie dotyczy to sporów powstałych w zakresie realizacji umowy zawartej z udziałem Konsumenta. W takim przypadku w braku rozwiązania sporu na drodze polubownej, Konsument jest uprawniony do poddania sporu rozstrzygnięciu przez sąd powszechny właściwy wg swego wyboru na zasadach określonych przepisami kodeksu postępowania cywilnego lub Regulacji konsumenckich.
5. Producent oraz Sprzedający nie ponoszą odpowiedzialności za nienależyte wykonanie lub niewykonanie zobowiązania, a także za powstałe z tego tytułu następstwa u Kupującego, jeżeli do nienależytego wykonania lub niewykonania zobowiązania doszło w rezultacie zaistnienia siły wyższej. Przez siłę wyższą rozumieć należy zjawisko zewnętrzne, trudne do przewidzenia, którego skutkiem nie można było zapobiec, takie jak: powódź, stan zagrożenia epidemicznego, stan ogłoszenia epidemii, stan wyjątkowy, pożar o dużych rozmiarach, strajk generalny, deficytowyto surowców i materiałów niezbędnych do wytworzenia Produktów, hiperinflacja, stan klęski żywiołowej, blokada granic i portów, zakaz eksportu i importu, stan wojenny, lub stan o podobnym charakterze, a także działania zbrojne, działania hybrydowe, a także wojna, w tym wojna domowa.
6. Klauzula Informacyjna dotycząca przetwarzania danych osobowych w związku z zawartą umową stanowi załącznik nr 2 do OWS.
- 6.7. Załączniki: nr 1 (warunki gwarancji) oraz nr 2 (klauzula informacyjna dot. przetwarzania danych osobowych) stanowią integralną część OWS i są umieszczone na stronie [www.certus.eu](http://www.certus.eu) w zakładce POBIERZ.

Oferta oraz podane ceny produktów mają charakter informacyjny i nie stanowią oferty handlowej w rozumieniu Kodeksu cywilnego. Certus Technologie Budowlane sp. z o.o. nie ponosi żadnej odpowiedzialności za błędy powstałe w publikacji prezentowanych cen i zastrzega sobie prawo do zmiany cen bez podania przyczyny. Cennik obowiązuje od marca 2025 do marca 2026.

**Certus**

Technologie Budowlane Sp. z o.o.

ul. Płochocińska 19

03-191 Warszawa

tel.: 22 519 43 56

[www.certus.eu](http://www.certus.eu)